

О Т Ч Е Т

Кубок России по спортивному туризму на лыжных дистанциях

Дата проведения 07 – 10 марта 2013 г.
Место проведения Республика Марий Эл, г. Йошкар-Ола
Главный судья Калаев Юрий Владимирович, ССВК,
соревнований г. Йошкар-Ола

Количество и вид дистанций:

Группа	Спортивная дисциплина	Код ВРВС
Мужчины/женщины	дистанция – лыжная	0840113811Я
Мужчины/женщины	дистанция – лыжная-связка	0840223811Я
Мужчины/женщины	дистанция – лыжная-группа	0840233811Я

Класс дистанций и ранг:

Класс дистанции	Группа	Ранг
пятый	Мужчины	1420 б.
	Женщины	1140 б.
пятый	Мужские связки	1140 б.
	Смешанные связки	1280 б.
пятый	Смешанный состав	1280 б.

СВЕДЕНИЯ ОБ УЧАСТНИКАХ СОРЕВНОВАНИЙ

1.1. В соревнованиях приняли участие делегации:

№ п/п	Делегация	Субъект РФ	Представитель
1.	г. Москва	г. Москва	Василенко Василий Владимирович
2.	Республика Коми	Республика Коми	Ануфриева Диана Евгеньевна
3.	Республика Марий Эл1	Республика Марий Эл	Федоров Сергей Сергеевич
4.	Республика Марий Эл2	Республика Марий Эл	Федоров Сергей Сергеевич
5.	Республика Марий Эл3	Республика Марий Эл	Федоров Сергей Сергеевич
6.	Республика Татарстан	Республика Татарстан	Ефремова Юлия Рашидовна
7.	Свердловская область	Свердловская область	Конев Денис Дмитриевич
8.	Ханты-Мансийский АО-Югра1	Ханты-Мансийский АО	Лесников Артур Николаевич
9.	Ханты-Мансийский АО-Югра2	Ханты-Мансийский АО	Муслимов Ралиф Маснавинович
10.	Чувашская Республика	Чувашская Республика	Кузнецов Сергей Николаевич
11.	Ямало-Ненецкий АО	Ямало-Ненецкий АО	Батальцева Ирина Владимировна

1.2. Общее количество участников:

Всего: 59 человек,

В том числе:

- мужчин – 39 человек;
- женщин – 20 человек.

1.3. Возраст участников:

Возраст	Количество, чел
младше 18 лет	15
18 – 21 год	28
22 - 25 лет	13
26 – 40 лет	3

1.4. Спортивные разряды и звания:

Разряд, звание	Количество, чел
МС	11
КМС	38
первый	10

2. РЕЗУЛЬТАТЫ СОРЕВНОВАНИЙ

2.1 Дистанция – лыжная.

Мужчины

Место	Участник	Делегация	Субъект РФ
1	Кузнецов Сергей	Чувашская Республика	Чувашская Республика
2	Ибрагимов Дамир	Республика Марий Эл1	Республика Марий Эл
3	Михайлов Игорь	Республика Марий Эл1	Республика Марий Эл

Женщины

Место	Участник	Команда	Субъект РФ
1	Чекалкина Юлия	Республика Марий Эл1	Республика Марий Эл
2	Сельдимирова Анна	Республика Марий Эл2	Республика Марий Эл
3	Батальцева Ирина	Ямало-Ненецкий АО	Ямало-Ненецкий АО

Командный зачет среди субъектов РФ

Место	Субъект РФ
1	Республика Марий Эл
2	Ханты-Мансийский АО
3	Свердловская область

2.2 Дистанция – лыжная-связка

Мужские связки

Место	Участник	Команда	Субъект РФ
1	Ефремов Антон Ибрагимов Дамир	Республика Марий Эл1	Республика Марий Эл
2	Лесников Артур Семенов Александр	Ханты-Мансийский АО-Югра1	Ханты-Мансийский АО
3	Екимов Никита Романюк Данила	Республика Марий Эл1	Республика Марий Эл

Смешанные связки

Место	Участник	Команда	Субъект РФ
1	Газизова Альбина Михайлов Игорь	Республика Марий Эл1	Республика Марий Эл
2	Волков Сергей Чекалкина Юлия	Республика Марий Эл1	Республика Марий Эл
3	Куликов Алексей Назырова Ляйсан	Ханты-Мансийский АО- Югра1	Ханты-Мансийский АО

2.3 Дистанция – лыжная – группа

Место	Группа	Состав	Субъект РФ
1	Республика Марий Эл1-2	Ефремов Антон, Ибрагимов Дамир, Чекалкина Юлия, Казаринов Андрей	Республика Марий Эл
2	Республика Марий Эл1-1	Екимов Никита, Романюк Данила, Михайлов Игорь, Михайлова Кристина	Республика Марий Эл
3	Ханты-Мансийский АО-Югра1	Лесников Артур, Семенов Александр, Куликов Алексей, Назырова Ляйсан	Ханты-Мансийский АО

Командный зачет среди субъектов РФ

Место	Субъект РФ
1	Республика Марий Эл
2	Ханты-Мансийский АО-Югра
3	Свердловская область

3. МЕТЕОРОЛОГИЧЕСКИЕ УСЛОВИЯ

Дни соревнований	Температура воздуха	Ясность, осадки	Состояние дистанции
07 марта	-10 - 15°	Облачно	Хорошее
08 марта	-10 - 15°	Переменная облачность	Хорошее
09 марта	-10 - 12°	Ясно	Хорошее
10 марта	-10 - 12°	Переменная облачность	Хорошее

4. ХАРАКТЕРИСТИКА И ОЦЕНКА ПРОВЕДЕНИЯ СОРЕВНОВАНИЙ

4.1. Оценка оборудования и инвентаря. Используемое оборудование и инвентарь соответствуют уровню соревнований.

4.2. Медицинское обеспечение. Случаи заболеваний, спортивных травм. Медицинское обеспечение обеспечивалось врачами ГУ РМЭ «Врачебно-физкультурный диспансер». Случаев серьезных травм и заболеваний не зафиксировано.

4.3. Обеспечение судейства соревнований. Протесты (общее количество) и результаты разбора. Случаи нарушения Правил соревнований организаторами, судьями, участниками. Протестов не поступало. Случаи нарушения Правил соревнований не зафиксированы.

4.4. Общие выводы по итогам соревнований. Программа соревнований выполнена полностью. Квалификационный ранг участников соответствовал классу дистанций. Класс дистанций и квалификационный ранг соревнований соответствовали нормативу звания «Мастер спорта России». Квалификация большинства судей на этапах и уровень ГСК соответствовали необходимым требованиям.

5. ГЛАВНАЯ СУДЕЙСКАЯ КОЛЛЕГИЯ

5.1. Состав главной судебной коллегии соревнований

№ п/п	Ф.И.	Суд. кат.	Регион	Должность	Оценка судейства
1.	Калаев Юрий	ССВК	г. Йошкар-Ола	Главный судья	
2.	Ложкина Анастасия	ССВК	г. Йошкар-Ола	Главный секретарь	отлично
3.	Хайруллин Ильгизар	ССВК	г. Казань	Заместитель главного судьи	отлично
4.	Лопкин Олег	СС1К	г. Йошкар-Ола	Заместитель главного судьи по безопасности	хорошо
5.	Новоселов Павел	СС1К	г. Йошкар-Ола	Заместитель главного судьи по судейству	отлично
6.	Смышляев Валерий	СС1К	г. Йошкар-Ола	Заместитель главного судьи	отлично
7.	Яранцев Михаил	СС1К	г. Йошкар-Ола	Начальник дистанции	отлично
8.	Абакумов Станислав	СС1К	г. Йошкар-Ола	Начальник дистанции	отлично
9.	Поликарпов Дмитрий	СС1К	г. Йошкар-Ола	Начальник дистанции	хорошо
10.	Алафузова Екатерина	СС1К	г. Йошкар-Ола	Заместитель главного секретаря	отлично
11.	Колесникова Елизавета	СС1К	г. Йошкар-Ола	Заместитель главного секретаря	отлично

1	Чмаев Андрей	СС1К	г. Екатеринбург	Судья – инспектор
2	Киселева Татьяна	ССВК	г. Екатеринбург	Старший судья – инспектор

5.2. Оценка работы старших судей этапов

№ п/п	Ф.И.	Суд. кат.	Регион	Оценка судейства
1.	Дубинина Галина	СС2К	г. Йошкар-Ола	отлично
2.	Гордеев Михаил	СС2К	Республика Марий Эл	хорошо
3.	Дульский Василий	СС2К	г. Йошкар-Ола	хорошо
4.	Измайловская Ольга	СС1К	г. Йошкар-Ола	хорошо
5.	Тарасова Ирина	СС2К	г. Йошкар-Ола	хорошо
6.	Федорова Людмила	СС2К	г. Йошкар-Ола	отлично
7.	Велижанина Алла	СС1К	г. Екатеринбург	отлично

5.3. Общие данные судебной коллегии:

Всего судей 34 человека.

5.4. Квалификация судей:

ССВК – 4 чел.; 1 категория – 13 чел.; 2 категория – 8 чел.;

3 категория – 6 чел.; юный судья – 1 чел., без категории –

2 человека.

Главный судья  / Калаев Ю.В., ССВК, г. Йошкар-Ола/

Подпись

расшифровка подписи

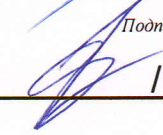
Главный секретарь  / Ложкина А.В., ССВК, г. Йошкар-Ола /

Подпись

расшифровка подписи

Кубок России по спортивному туризму на лыжных дистанциях
(дистанция-лыжная, дистанция-лыжная-связка, дистанция-лыжная-группа)

**Опись материалов
(приложение к отчету)**

1. Положение о межрегиональных и всероссийских официальных спортивных соревнованиях по спортивному туризму на 2013 год;
2. Протокол мандатной комиссии;
3. Итоговый протокол результатов соревнований;
4. Результаты соревнований на дистанции-лыжная;
5. Общие условия проведения соревнований;
6. Техническая информация по дистанции-лыжная:
 - условия прохождения дистанции со схемами этапов;
 - схема дистанции;
 - акт сдачи дистанции;
7. Результаты соревнований на дистанции-лыжная-связка;
8. Техническая информация по дистанции-лыжная-связка:
 - условия прохождения дистанции со схемами этапов;
 - схема дистанции;
 - акт сдачи дистанции;
9. Техническая информация по дистанции-лыжная-группа:
 - условия прохождения дистанции со схемами этапов;
 - схема дистанции;
 - акт сдачи дистанции

«УТВЕРЖДАЮ»
Заместитель Министра спорта,
Российской Федерации

Н.А. Колобков
«28» февраля 2013 г.

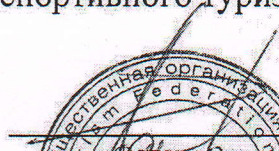

«УТВЕРЖДАЮ»
Президент Общероссийской
общественной организации «Федерация
спортивного туризма России»

С.Н. Панов
«28» февраля 2013 г.



ПОЛОЖЕНИЕ

о межрегиональных и всероссийских официальных
спортивных соревнованиях по спортивному туризму
на 2013 год

номер-код вида спорта: 0840005411Я

г. Москва

V. КУБОК РОССИИ

1. Общие сведения о спортивном соревновании

№ п/п	Место проведения спортивных соревнований (субъект Российской Федерации, населенный пункт, наименование спортивного сооружения), номер этапа Кубка России (для Кубка России), наименование всероссийского спортивного соревнования	Характер подведения итогов спортивного соревнования	Планируемое количество участников спортивного соревнования (чел.)	Состав спортивной сборной команды субъекта (или федерального округа) Российской Федерации в т.ч.				Квалификация спортсменов (спорт. разряд)	Группы участников спортивного соревнования по полу и возрасту в соответствии с ЕВСК	Программа спортивного соревнования			
				Всего	Спорсменов (муж/жен)	Тренеров	Спортивных судей			Сроки проведения, в т.ч. дата приезда и дата отъезда	Наименование спортивной дисциплины (в соответствии с ВРВС)	Номер-код спортивной дисциплины (в соответствии с ВРВС)	Кол-во видов программ/кол-во медалей
1			4	5	6	7	8	9	10	11	12	13	14
1	1-й этап (сезон 2013-2014 гг.) Территория России, СНГ и зарубежья	Л,КЗ	100	18	18			2 и выше	Мужчины, женщины	15.01-31.12.13	Маршрут-на средствах передвижения (1-6 категория)	0840061811Я	
2*	г. Красноярск	Л,КЗ	200	14	9/3 9/3 9/3	1	1	1 и выше	Мужчины, женщины	24.01.13 25.01.13 26.01.13 27.01.13 28.01.13	День приезда (комиссия по допуску и официальная тренировка) Дистанция-спелео Дистанция-спелео-связка Дистанция-спелео-группа День отъезда	0840131811Я 0840261811Я 0840271811Я	2/6 2/12 1/12
3	1 этап, Пермский край, г. Чайковский	Л,КЗ	300	14	9/3 9/3 9/3	1	1	1 и выше	Мужчины, женщины	26.01.13 27.01.13 28.01.13 29.01.13 29.01.13	Комиссия по допуску, официальная тренировка Дистанция-пешеходная-связка Дистанция-пешеходная-группа Дистанция-пешеходная День отъезда	0840241811Я 0840251811Я 0840091811Я	
4	2 этап, г. Уфа	Л,КЗ	300	14	9/3 9/3 9/3	1	1	1 и выше	Мужчины, женщины	29.01.13 30.01.13 31.01.13 01.02.13 02.02.13	Комиссия по допуску, официальная тренировка Дистанция-пешеходная Дистанция-пешеходная-связка Дистанция-пешеходная-группа День отъезда	0840091811Я 0840241811Я 0840251811Я	

№ п/п	Место проведения спортивных соревнований (субъект Российской Федерации, населенный пункт, наименование спортивного сооружения), номер этапа Кубка России (для Кубка России), наименование всероссийского спортивного соревнования	Характер подведения итогов спортивного соревнования	Планируемое количество участников спортивного соревнования (чел.)	Состав спортивной сборной команды субъекта (или федерального округа) Российской Федерации в т.ч.					Квалификация спортсменов (спорт. разряд)	Группы участников спортивного соревнования по полу и возрасту в соответствии с ЕВСК	Программа спортивного соревнования			
				Всего	Спортсменов (муж/жен)	Тренеров	Спортивных судей	Сроки проведения, в т.ч. дата приезда и дата отъезда			Наименование спортивной дисциплины (в соответствии с ВРВС)	Номер-код спортивной дисциплины (в соответствии с ВРВС)	Кол-во видов программы/кол-во медалей	
1	2	3	4	5	6	7	8	9	10	11	12	13	14	
5*	г. Йошкар-Ола	Л,КЗ	200	14	9/3 9/3 9/3	1	1	1 и выше	Мужчины, женщины	07.03.13 08.03.13 09.03.13 10.03.13 10.03.13	День приезда (комиссия по допуску и официальная тренировка) Дистанция-лыжная Дистанция-лыжная-связка Дистанция-лыжная-группа День отъезда	0840113811Я 0840223811Я 0840233811Я	2/6 2/12 1/12	
6	3 этап, Белгородская обл., г. Губкин	Л,КЗ	300	14	9/3 9/3 9/3	1	1	1 и выше	Мужчины, женщины	21.03.13 22.01.13 23.02.13 24.02.13 25.02.13	Комиссия по допуску, официальная тренировка Дистанция-пешеходная Дистанция-пешеходная-связка Дистанция-пешеходная-группа День отъезда	0840091811Я 0840241811Я 0840251811Я		
7*	2-й этап – заключительный (сезон 2012-2013 гг.) г. Москва	Л,КЗ	100	2	-	1	1	2 и выше	Мужчины, женщины	02-07.04.13	Маршрут-на средствах передвижения (1-6 категория)	0840061811Я	1/24	
8	4 этап, Белгородская обл., г. Строитель	Л,КЗ	300	14	9/3 9/3 9/3	1	1	1 и выше	Мужчины, женщины	26.04.13 27.04.13 28.04.13 29.04.13 30.04.13 01.05.13 02.05.13	День приезда. Комиссия по допуску. Официальная тренировка Дистанция-пешеходная-связка Дистанция-пешеходная-группа Официальная тренировка Дистанция-пешеходная Дистанция-пешеходная-группа День отъезда	0840241811Я 0840251811Я 0840091811Я 0840241811Я		
9*	Республика Алтай, р. Чуя	Л,КЗ	100	20	18	1	1	1 и выше	Мужчины, женщины	01.05.13 02-09.05.13 10.05.13	День приезда. Комиссия по допуску Маршрут-водный (1-6 категория). День отъезда	0840021811Я	1/24	

№ п/п	Место проведения спортивных соревнований (субъект Российской Федерации, населенный пункт, наименование спортивного сооружения), номер этапа Кубка России (для Кубка России), наименование всероссийского спортивного соревнования	Характер подведения итогов спортивного соревнования	Планируемое количество участников спортивного соревнования (чел.)	Состав спортивной сборной команды субъекта (или федерального округа) Российской Федерации в т.ч.					Квалификация спортсменов (спорт. разряд)	Группы участников спортивного соревнования по полу и возрасту в соответствии с ЕВСК	Программа спортивного соревнования			
				Спорсменов (муж/жен)	Тренеров	Спортивных судей	Дата проведения, в т.ч. дата приезда и дата отъезда	Наименование спортивной дисциплины (в соответствии с ВРВС)			Номер-код спортивной дисциплины (в соответствии с ВРВС)	Кол-во видов программы/кол-во медалей		
1	2	3	4	5	6	7	8	9	10	11	12	13	14	
10*	Свердловская обл. Д. Бекленицева	Л,КЗ	150	20	1	1	1	1 и выше	Мужчины, женщины	01.05.13 02-03.05.13 04.05.13 05.05.13	День приезда (комиссия по допуску и официальная тренировка) Дистанция-водная-катамаран 2 Дистанция-водная-катамаран 4 Дистанция-водная-байдарка Дистанция-водная-каюк Дистанция-водная-командная гонка	0840181811Я 0840191811Я 0840171811Я 0840151811Я 0840201811Я	2/12 2/24 2/12 2/6 1/27	
11*	Алтайский край, Заринский район	Л	300	14	1	1	1	1 и выше	Мужчины, женщины	04.05.13 05-09.05.13 10.05.13	День приезда (комиссия по допуску и официальная тренировка) Дистанция-комбинированная День отъезда	0840161811Я	2/6	
12*	Ленинградская обл., Приозерский р-н	Л,КЗ	150	14	1	1	1	1 и выше	Мужчины, женщины	24.05.13 25.05.13 25-26.05.13 27.05.13	День приезда (комиссия по допуску и официальная тренировка) Дистанция – горная – связка Дистанция – горная – группа День отъезда	0840101811Я 0840211811Я	2/12 1/12	
13*	5-й этап - заключительный, Московская область, Рузский р-н, Д. Васильевское	Л,КЗ	300	14	1	1	1	1 и выше	Мужчины, женщины	04.07.13 05.07.13 06.07.13 07.07.13 08.07.13	День приезда (комиссия по допуску и официальная тренировка) Дистанция-пешеходная-группа Дистанция-пешеходная Дистанция-пешеходная-связка День отъезда	0840251811Я 0840091811Я 0840241811Я	1/12 2/6 2/12	

№ п/п	Место проведения спортивных соревнований (субъект Российской Федерации, населенный пункт, наименование спортивного сооружения), номер этапа Кубка России (для Кубка России), наименование всероссийского спортивного соревнования	Характер подведения итогов спортивного соревнования	Планируемое количество участников спортивного соревнования (чел.)	Состав спортивной сборной команды субъекта (или федерального округа) Российской Федерации					Квалификация спортсменов (спорт. разряд)	Группы участников спортивного соревнования по полу и возрасту в соответствии с ЕВСК	Программа спортивного соревнования			
				Всего	Спорсменов (муж/жен)	Тренеров	Спортивных судей	Дата приезда и проведения, в т.ч. дата отъезда			Наименование спортивной дисциплины (в соответствии с ВРВС)	Номер-код спортивной дисциплины (в соответствии с ВРВС)	Кол-во видов программы/кол-во медалей	
1	2	3	4	5	6	7	8	9	10	11	12	13	14	
14*	Ленинградская обл. Волосовский р-н	Л,КЗ	200	14	9/3	1	1	1 и выше	Мужчины, женщины	11.10.13	День приезда (комиссия по допуску и официальная тренировка) Дистанция – на средствах передвижения Дистанция – на средствах передвижения – группа	0840141811Я 0840281811Я	2/6 1/12	

Л – личные спортивные соревнования.

КЗ – командный зачет среди субъектов Российской Федерации (региональный зачет).

* - спортивные соревнования, финансируемые за счет средств федерального бюджета.

2. Требования к участникам и условия их допуска

1. К спортивным соревнованиям допускаются сильнейшие спортсмены субъектов Российской Федерации.

2. К спортивным соревнованиям допускаются делегации спортсменов – членов сборных команд субъектов Российской Федерации. Количество делегаций от субъектов Российской Федерации не ограничено.

3. К участию в спортивных соревнованиях группы спортивных дисциплин «дистанция» допускаются спортсмены не моложе 1997 года рождения.

К участию в соревнованиях по группе спортивных дисциплин «дистанция – пешеходная» 1, 2 и 3 этапов допускаются спортсмены не моложе 1998 года рождения.

4. К участию в спортивных соревнованиях группы спортивных дисциплин «маршрут» на маршруты 6 категории сложности допускаются мужчины, женщины не моложе 1995 года рождения, на маршруты 5 категории сложности допускаются мужчины, женщины не моложе 1997 года рождения.

5. Дополнительные требования к квалификации (опыту) участников соревнований группы спортивных дисциплин «маршрут» и дополнительные ограничения по возрасту приведены в Приложении № 6.

6. Условия допуска к соревнованиям по группе спортивных дисциплин «маршрут»:

- положительное заключение спортивных судей по виду о готовности спортивной туристской группы к прохождению маршрута;

- спортивная туристская группа обеспечена навигационным оборудованием для определения точек своего местонахождения типа GPS и имеет средства связи;

- группа прошла регистрацию в спасательной службе региона прохождения маршрута (за рубежом регистрация - в соответствии с правилами, действующими в государстве, на территории которого проходит маршрут);

- руководитель спортивной туристской группы сообщил в ГСК, маршрутно-квалификационную комиссию ФСТР (далее - МКК) и спасательную службу региона о выходе на маршрут.

7. Условия по составу групп, экипажей, связок и участников спортивных соревнований по спортивным дисциплинам:

№ п/п	Наименование спортивной дисциплины	Количество спортсменов	Состав в видах программы, технические средства передвижения
1	Группа спортивных дисциплин «маршрут»		
1.1.	Маршрут–водный (1-6 категория) Маршрут–на средствах передвижения (1-6 категория)	не более 18	Допускается не более 4-х спортивных туристских групп от спортивной сборной команды субъекта Российской Федерации. Количественное соотношение мужчин и женщин в составе спортивной туристской группы не регламентируется. Спортивная дисциплина «Маршрут–на средствах передвижения (1-6 категория)». 1-й этап (сезон 2013-2014 гг.) средство передвижения: велосипед 2-й этап – заключительный (сезон 2012-2013 гг.) средства передвижения: автомобиль / мотоцикл
2	Группа спортивных дисциплин «дистанция-спелео»		
2.1.	Дистанция–спелео	12	9 мужчин, 3 женщины

№ п/п	Наименование спортивной дисциплины	Количество спортсменов	Состав в видах программы, технические средства передвижения
2.2.	Дистанция– спелео–связка	12	9 мужчин, 3 женщины: не более 4 мужских связок (2 мужчин), не более 3 смешанных связок (1 мужчина и 1 женщина)
2.3.	Дистанция–спелео–группа	12	3 группы по 4 человека (1 женщина и 3 мужчин)
3	Группа спортивных дисциплин «дистанция-пешеходная»		
3.1.	Дистанция–пешеходная	12	9 мужчин, 3 женщины
3.2.	Дистанция–пешеходная–связка	12	9 мужчин, 3 женщины: не более 4 мужских связок (2 мужчин) не более 3 смешанных связок (1 мужчина и 1 женщина)
3.3.	Дистанция–пешеходная–группа	12	3 группы по 4 человека (1 женщина и 3 мужчин)
4	Группа спортивных дисциплин «дистанция-лыжная»		
4.1.	Дистанция–лыжная»	12	9 мужчин, 3 женщины
4.2.	Дистанция–лыжная–связка	12	9 мужчин, 3 женщины: не более 4 мужских связок (2 мужчин), не более 3 смешанных связок (1 мужчина и 1 женщина)
4.3.	Дистанция–лыжная–группа	12	3 группы по 4 человека (1 женщина и 3 мужчины)
5	Группа спортивных дисциплин «дистанция-водная»		
5.1.	Дистанция–водная–каyak	8	4 мужчин, 4 женщины
5.2.	Дистанция–водная–байдарка	8	2 мужских экипажа (2 мужчин), 2 женских экипажа (2 женщины)
5.3.	Дистанция–водная–катамаран 2	12	4 мужских экипажа (2 мужчин), 2 женских экипажа (2 женщины)
5.4.	Дистанция–водная–катамаран 4	16	2 мужских экипажа (4 мужчин), 2 женских экипажа (4 женщины)
5.5.	Дистанция–водная–командная гонка	18	2 группы по 9 человек (1-4 женщины и 5-8 мужчин). экипажи: катамаран-4, катамаран-2, каяк, байдарка.
6	Группа спортивных дисциплин «дистанция-комбинированная»		
6.1.	Дистанция–комбинированная	12	9 мужчин, 3 женщины
7.	Группа спортивных дисциплин «дистанция-горная»		
7.1.	Дистанция–горная–связка	12	9 мужчин, 3 женщины: не более 4 мужских связок (2 мужчин), не более 3 смешанных связок (1 мужчина и 1 женщина)
7.2.	Дистанция–горная–группа	12	3 группы по 4 человека (1 женщина и 3 мужчины)
8	Группа спортивных дисциплин «дистанция–на средствах передвижения»		
8.1.	Дистанция–на средствах передвижения	12	9 мужчин, 3 женщины средства передвижения - автомобиль
8.2.	Дистанция–на средствах передвижения–группа	12	3 группы по 4 человека (1 женщина и 3 мужчины) средства передвижения - автомобиль

8. Кроме спортсменов в состав делегации (сборной команды) от субъекта Российской Федерации для участия в спортивных соревнованиях входят: один представитель и один спортивный судья не ниже первой квалификационной категории.

3. Заявки на участие

1. Предварительные заявки на участие в спортивных соревнованиях подаются по форме согласно Приложению № 1 и Приложению № 2 к настоящему Положению для групп спортивных дисциплин «маршрут» и «дистанция», соответственно, в следующие сроки:

- по спортивной дисциплине «маршрут – на средствах передвижения (1-6 категория)» - до 28 апреля 2013 года;

- по всем спортивным дисциплинам группы спортивных дисциплин «дистанция» - не позднее, чем за 30 дней до начала спортивных соревнований.

2. Предварительные заявки подаются в Главную судейскую коллегию соревнований (далее - ГСК) по следующим электронным и/или почтовым адресам:

№ п/п	Наименование спортивной дисциплины	Почтовый адрес	Адрес электронной почты. Телефон для справок
1.	Маршрут–на средствах передвижения (1-6 категория) 1-й этап (сезон 2013-2014 гг.)	127282, г. Москва, Студеный пр., д.7	dymba2-5@yandex.ru, 8-916-113-61-24
2.	Дистанция–спелео, Дистанция–спелео–связка, Дистанция–спелео–группа	660064,г. Красноярск-64, ул.Кольцевая, 26-50, для ФСТ	speleomalibu@mail.ru, turclubkras@mail.ru 8-902-929-04-23, 8-906-910-9412
3.	Дистанция–пешеходная Дистанция–пешеходная–связка Дистанция–пешеходная–группа	127282, г. Москва, Студеный пр., д.7	электронная форма заявки сайт www.tmmoscow.ru, 8-916-675-91-90
4.	Дистанция–лыжная Дистанция–лыжная–связка Дистанция–лыжная–группа	127282, г. Москва, Студеный пр., д.7	kalaev@mail.ru, 8-917-701-07-70
5.	Маршрут–на средствах передвижения (1-6 категория) 2-й этап – заключительный (сезон 2012-2013 гг.)	127282, г. Москва, Студеный пр., д.7	cmkktssr@mail.ru, samarin.1947@mail.ru 8-903-144 01-01
6.	Маршрут–водный (1-6 категория)	630126, г. Новосибирск-126, а/я 163	govorum@ngs.ru, gigarev@ngs.ru, 8-913-464-65-78, 8-913-900-85-91
7.	Дистанция–водная–каяк, дистанция–водная–байдарка, дистанция–водная–катамаран 2, дистанция–водная–катамаран 4, дистанция–водная–командная гонка	620014, Свердловская обл, г. Екатеринбург, ул.8 Марта, д.22	s.miasnikov@gmail.ru, 8-912-050-3869
8.	Дистанция–комбинированная	630126, г.Новосибирск-126, а/я 163	gigarev@ngs.ru, dobarina@ngs.ru 8-913-900-8591, 8-913-464-6578
9.	Дистанция–горная–связка, дистанция–горная–группа	127282, г. Москва, Студеный пр., д.7	planeta@aaa.net 8-921-972-86-41
10.	Дистанция–на средствах передвижения Дистанция–на средствах передвижения–группа	127282, г. Москва, Студеный пр., д.7	petergofclub@yandex.ru, 8-916-437-8359, 8-916-225-1862

3. Заявки на участие в спортивных соревнованиях, подписанные руководителем органа исполнительной власти субъекта Российской Федерации в области физической культуры и спорта и/или аккредитованной региональной спортивной федерации и иные необходимые документы представляются в комиссию по допуску участников соревнований в 2-х экземплярах.

4. Заявки на участие в спортивных соревнованиях группы спортивных дисциплин «маршрут», маршрутные документы в 2-х экземплярах, а также другие материалы (картографические материалы, космические снимки, лоции, фотоматериалы и пр.), необходимые для допуска на маршрут, предоставляются судье по виду, по месту допуска спортивной группы на маршрут не позднее, чем за две недели до даты выхода на маршрут.

При положительном заключении спортивных судей по виду о готовности группы к прохождению маршрута, заявки и один экземпляр маршрутных документов передаются в комиссию по допуску участников соревнований.

5. Заявки на участие в спортивных соревнованиях группы спортивных дисциплин «дистанция» представляются по форме согласно Приложению № 3 в комиссию по допуску участников в день приезда на соревнования.

6. Вместе с заявкой на каждого спортсмена – участника соревнований в комиссию по допуску участников и судьям по виду (для соревнований в группе дисциплин «маршрут») предъявляются следующие документы:

- оригинал и копия паспорта гражданина Российской Федерации или военного билета для военнослужащих;
- зачетная классификационная книжка и/или удостоверение спортивного звания, при наличии звания;
- оригинал и копия страхового полиса о страховании несчастных случаев жизни и здоровья на время проведения соревнований,
- оригинал и копия медицинской справки (при отсутствии медицинского допуска в заявке) с печатью медицинского учреждения и врача, проводившего осмотр.

На каждого спортивного судью - члена команды в ГСК соревнований предъявляется оригинал и копия удостоверения судьи первой или всероссийской квалификационной категории.

7. Копии поданных документов остаются в Комиссии по допуску.

4. Информационное сопровождение соревнований

1. При проведении спортивных соревнований группы спортивных дисциплин «маршрут» на сайте ФСТР www.tssr.ru отражается ход спортивных соревнований и указывается:

- спортивные туристские группы вышедшие на маршрут;
- спортивные туристские группы, окончившие маршрут;
- спортивные туристские группы, сошедшие или не окончившие маршрут с указанием причины;
- сведения о несчастных случаях, произошедших в ходе соревнований;
- итоговые протоколы соревнований.

На сайте ФСТР приводится также список полномочных МКК.

2. Спортивная туристская группа, не зафиксировавшая старт или финиш, или не представившая в установленные настоящим Положением сроки отчетные материалы и маршрутные документы о прохождении маршрута, снимается с соревнований, о чем делается соответствующая запись в протоколе хода соревнований.

3. При прохождении маршрута руководитель группы обязан сообщать в ГСК, МКК и спасательную службу региона о прохождении контрольных точек маршрута и о завершении маршрута телеграммой, по телефону или лично до наступления установленных контрольных сроков.

4. Сведения о несчастных случаях, произошедших в ходе соревнований, передаются в Департамент развития летних видов спорта и координации подготовки к чемпионату мира по футболу Минспорта России не позже 3-х дней с момента поступления информации о несчастном случае в ГСК соревнований.

Протоколы комиссий по разбору несчастных случаев предоставляются в Департамент развития летних видов спорта и координации подготовки к чемпионату мира по футболу Минспорта России на бумажных и электронных носителях в течение 10 дней после вынесения по ним окончательного решения.

5. Информация о спортивных соревнованиях группы спортивных дисциплин «дистанция» публикуется на сайтах www.tssr.ru и www.tmmoscow.ru.

5. Условия подведения итогов

1. В спортивных соревнованиях в группе спортивных дисциплин «дистанция» победители определяются:

- группа спортивных дисциплин «дистанция – пешеходная», «дистанция – лыжная»: по времени, затраченному на прохождение, с учетом снятий с этапов;

- группа спортивных дисциплин «дистанция – горная», группа спортивных дисциплин «дистанция – спелео», группа спортивных дисциплин «дистанция – на средствах передвижения»: по сумме времени, затраченного на прохождение и штрафного времени на этапах, с учетом снятий с этапов;

- спортивная дисциплина «дистанция – комбинированная»: по сумме результатов всех ее этапов, оговоренных в условиях соревнований спортивной дисциплины. Результат на этапе определяется по количеству баллов полученному командой на его прохождении;

- группа спортивных дисциплин «дистанция – водная»: Результат экипажа на этапе всех спортивных дисциплин, кроме спортивной дисциплины дистанция–водная–командная гонка, определяется по результату лучшей попытки. Результат команды на этапах в спортивной дисциплине дистанция–водная–командная гонка, определяется по результату единственной попытки в соответствии с условиями соревнований спортивной дисциплины. Результат экипажа в каждой попытке определяется как сумма времени прохождения дистанции и штрафных очков. При подсчете время переводится в очки (1 секунда соответствует одному очку).

2. В спортивных соревнованиях в группе спортивных дисциплин «маршрут» победители определяются по каждой спортивной дисциплине по суммам баллов, набранных по всем показателям - «сложность», «новизна», «безопасность», «напряженность», «полезность». Результат по каждому показателю определяется как среднее значение от баллов, набранных по этому показателю, подсчитанное с точностью до 2-го десятичного знака. При этом две крайние оценки - одна наивысшая и одна наименьшая, при количестве судей не менее пяти, отбрасываются.

3. Судейство при подведении итогов спортивных соревнований по группе спортивных дисциплин «маршрут» проводится по отчетам о прохождении спортивных туристских маршрутов, которые оформляются по установленной форме, согласно Приложению № 4 к настоящему Положению, и подаются в ГСК не позднее 2 марта 2013 года (для спортивного сезона 2012 – 2013 гг.), по адресу приема предварительных заявок. К отчету должна быть приложена копия маршрутной книжки с решением судей по виду, давших спортивной группе допуск на маршрут, о зачете прохождения маршрута участникам и руководителю. Направленные в ГСК отчеты по почте принимаются к рассмотрению по фактической дате их получения (по почтовому штемпелю отделения связи ФСТР). Дата отправления на почтовом штемпеле отделения связи отправителя во внимание не принимается.

4. Командный зачет среди субъектов Российской Федерации подводится отдельно по каждой спортивной дисциплине группы спортивных дисциплин «маршрут» и по каждой группе спортивных дисциплин группы спортивных дисциплин «дистанция». Победители командного зачета среди субъектов

Российской Федерации определяются среди всех спортсменов субъектов Российской Федерации, принимавших участие в соревнованиях, согласно Приложению № 5 к настоящему Положению.

5. При проведении спортивных соревнований в спортивной дисциплине на нескольких этапах победители определяются по результатам, показанным в финале (заключительном этапе) или по сумме очков, полученных за выступления на этапах. В финальных спортивных соревнованиях участвуют спортсмены, связки и группы, показавшие лучшие результаты на предварительных этапах.

6. Итоговые результаты (протоколы) на бумажном и электронном носителях представляются в Минспорт России и ФГБУ «ЦСП» в течение двух недель со дня окончания спортивного соревнования.

6. Награждение победителей и призеров

1. Участники, связки, экипажи, занявшие призовые места (1, 2, 3) в личных видах программы спортивных соревнований награждаются дипломами Минспорта России.

2. Группы, занявшие 1 место в спортивных соревнованиях по спортивным дисциплинам «маршрут» и команды, занявшие 1 место по спортивным дисциплинам (по группе спортивных дисциплин) «дистанция», награждаются дипломами и кубками Минспорта России. Группы и команды, занявшие 2 и 3 место, награждаются дипломами Минспорта России.

Спортсмены – члены таких групп и команд награждаются дипломами Минспорта России.

3. Тренеры спортсменов, групп и команд - победителей спортивного соревнования, занявших 1 место в личных, групповых и командных видах программы спортивных соревнований, награждаются медалями и дипломами Минспорта России.

4. Спортивная сборная команда субъекта Российской Федерации, занявшая 1 место по итогам общего командного зачета среди субъектов Российской Федерации награждается дипломом и кубком Минспорта России, спортивные сборные команды субъектов Российской Федерации, занявшие 2 и 3 места – дипломами Минспорта России.

7. Условия финансирования

1. Минспорт России осуществляет финансовое обеспечение спортивных соревнований в соответствии с Порядком финансирования за счет средств федерального бюджета и Нормами расходов средств на проведение физкультурных мероприятий и спортивных мероприятий, включенных в Единый календарный план межрегиональных, всероссийских и международных физкультурных мероприятий и спортивных мероприятий по статье расходов «Наградная атрибутика».

2. Финансовое обеспечение, связанное с организационными расходами по подготовке и проведению спортивных соревнований, обеспечивается за счет бюджетов субъектов Российской Федерации, бюджетов муниципальных образований, внебюджетных средств других участвующих организаций.

3. Расходы по командированию (проезд, питание, размещение), страхованию участников соревнований обеспечивают командирующие их организации.

Определение победителей командного зачета среди субъектов Российской Федерации

1. Командный зачет среди субъектов Российской Федерации подводится отдельно по каждой спортивной дисциплине группы спортивных дисциплин «маршрут» и по каждой группе спортивных дисциплин группы спортивных дисциплин «дистанция» при проведении чемпионата России, первенства России, отдельных этапов и общего зачета Кубка России, всероссийских соревнований, чемпионатов и первенств Федеральных округов (зональных соревнований).

2. За места, занятые участниками сборных команд субъектов Российской Федерации в спортивных соревнованиях, субъектам Российской Федерации начисляются зачетные очки согласно Таблице 1 данного Приложения.

Для каждого субъекта Российской Федерации в зачете учитываются результаты всех участников соревнований, представляющих субъект Российской Федерации в соответствии с Таблицей 2 данного Приложения.

3. Выигрывает субъект Российской Федерации, набравший наибольшую сумму очков по всем спортивным дисциплинам и видам программ спортивных соревнований для групп спортивных дисциплин «маршрут» и «дистанция» (зачет субъектов Российской Федерации Кубка России - по всем его этапам).

В случае набора одинаковой суммы очков в соревнованиях группы спортивных дисциплин «дистанция», преимущество получает субъект Российской Федерации, спортсмены которого набрали наибольшую сумму очков в следующих программах соревнований:

- для группы спортивных дисциплин «дистанция – пешеходная» - на личной (короткой) дистанции,

- для группы спортивных дисциплин «дистанция – лыжная», «дистанция – спелео», «дистанция – горная» - на дистанции связок;

- для группы спортивных дисциплин «дистанция – на средствах передвижения», «дистанция – водная» - на групповой дистанции.

В случае набора одинаковой суммы очков в соревнованиях группы спортивных дисциплин «маршрут», преимущество получает, в порядке убывания значимости:

- сборная команда субъекта Российской Федерации, туристские группы которой, набрали наибольшую сумму очков по лучшим результатам в трех спортивных дисциплинах;

- сборная команда субъекта Российской Федерации, от которого по всем спортивным дисциплинам «маршрут» в соревновании приняло участие большее число спортивных туристских групп.

Приложение № 5 (таблица 1)

Начисление очков за занятые места

Занятое место	Дистанция связок		Дистанция (личная)	Дистанция группа, командная гонка	Дистанция маршруты
	Короткая	Длинная			
1	199	200	100	400	1200
2	179	180	95	360	1100
3	164	165	91	330	1010
4	149	150	87	300	920
5	139	140	83	280	845
6	129	130	79	260	775
7	119	120	75	240	710
8	111	112	72	220	650
9	105	106	69	210	600
10	99	100	66	200	560
11	94	95	63	190	525
12	89	90	60	180	490
13	84	85	57	170	455
14	79	80	54	160	425
15	74	75	51	150	400
16	70	71	48	140	375
17	66	67	46	130	350
18	62	63	44	120	325
19	58	59	42	110	300
20	54	55	40	100	280
21	50	51	38	92	260
22	46	47	36	84	240
23	42	43	34	76	220
24	38	39	32	68	200
25	34	35	30	60	180
26	31	32	28	52	165
27	28	29	26	44	150
28	25	26	24	36	135
29	22	23	22	28	120
30	19	20	21	20	110
31	16	17	20	15	100
32	15	14	19	10	90
33	10	11	18	5	80
34	7	8	17		70
35	5	6	16		65
36	3	4	15		60
37	1	2	14		55
38		1	13		50
39			12		46
40			11		42
41			10		38
42			9		34
43			8		30
44			7		26
45			6		22
46			5		18
47			4		14
48			3		10
49			2		7
50			1		4

Определение участников, связок, экипажей и групп командного зачета среди субъектов Российской Федерации

№ п/п	Наименование дисциплины	Вид программы	Входят в зачет субъекта РФ
1.	Маршрут–пешеходный (1-6 категория), маршрут–лыжный (1-6 категория), маршрут–горный (1-6 категория), маршрут–водный (1-6 категория), маршрут–парусный (1-6 категория), маршрут–на средствах передвижения (1-6 категория), маршрут–спелео (1-6 категория), маршрут–комбинированный (1-6 категория).	группы смешанного состава	Три группы в каждой спортивной дисциплине, показавшие лучший результат
2.	Дистанция – пешеходная, дистанция – лыжная, дистанция – спелео.	мужчины (юниоры) женщины (юниорки)	Шесть спортсменов субъекта РФ, показавших лучший результат Две спортсменки субъекта РФ, показавшие лучший результат
3.	Дистанция – пешеходная – связка, дистанция – лыжная – связка, дистанция – горная – связка, дистанция – спелео – связка.	мужские связки смешанные связки	Две связки субъекта РФ, показавшие лучший результат Две связки субъекта РФ, показавшие лучший результат
4.	Дистанция – пешеходная – группа, дистанция – лыжная – группа, дистанция – горная – группа, дистанция – спелео – группа.	группы смешанного состава	Две группы субъекта РФ, показавшие лучший результат
5.	Дистанция – водная – каяк, дистанция – на средствах передвижения.	мужчины (юниоры) женщины (юниорки)	Три спортсмена субъекта РФ, показавшие лучший результат Три спортсменки субъекта РФ, показавшие лучший результат
6.	Дистанция – водная – байдарка, дистанция – водная – катамаран-2, дистанция – водная – катамаран-4.	мужские экипажи женские экипажи	Два экипажа субъекта РФ, показавшие лучший результат Один экипаж субъекта РФ, показавший лучший результат
7.	Дистанция – водная – командная гонка, дистанция – на средствах передвижения – группа.	группы смешанного состава	Одна группа субъекта РФ, показавшая лучший результат
8.	Дистанция – комбинированная	Мужчины, женщины, (юниоры, юниорки)	Шесть спортсменов (спортсменов) субъекта РФ, показавшие лучший результат

КУБОК РОССИИ ПО СПОРТИВНОМУ ТУРИЗМУ НА ЛЫЖНЫХ ДИСТАНЦИЯХ

07-10 марта 2013 г.

г. Йошкар-Ола

Протокол комиссии по допуску

№ п/п	№ деп.	Делегация	Состав делегации	Территория	Представитель	Всего уч.	Разряды и звания		Итого	Пол				Возраст				Прим.
							МС	КМС		М	Ж	<18	18-21	22-25	26-40			
1	7	г. Москва	Колосовская Мария, Рябых Сергей, Василенко Василий, Семенов Павел	г. Москва	Василенко Василий Владимирович	4	0	1	3	15,00	3	1	0	1	3	0		
2	1	Республика Коми	Чупров Тимофей, Рочев Михаил, Кожевин Филипп, Ануфриева Диана, Ельцов Николай, Мишарин Александр	Республика Коми	Ануфриева Диана Евгеньевна	6	0	6	0	30,00	5	1	0	3	3	0		
3	8	Республика Марий Эл1	Васнев Андрей, Волков Сергей, Газизова Альбина, Екимов Никита, Ефремов Антон, Ибрагимов Дамир, Казаринов Андрей, Михайлова Кристина, Михайлов Игорь, Романюк Данила, Трофимов Александр, Чекалкина Юлия	Республика Марий Эл	Федоров Сергей Сергеевич	12	2	10	0	41,67	9	3	6	5	1	0		
4	9	Республика Марий Эл2	Брачёва Ольга, Вахотина Анна, Сельдмирова Анна, Семенов Максим	Республика Марий Эл	Федоров Сергей Сергеевич	4	2	2	0	65,00	1	3	3	0	1	0		
5	10	Республика Марий Эл3	Логина Евгения, Мышлева Александра	Республика Марий Эл	Федоров Сергей Сергеевич	2	0	2	0	30,00	0	2	0	2	0	0		
6	4	Республика Татарстан	Федоров Руслан, Ануфриев Никита, Кондратьева Наталья, Михеев Артур, Ахметова Наталья	Республика Татарстан	Ефремова Юлия Рашидовна	5	0	0	5	10,00	3	2	3	2	0	0		
7	3	Свердловская область	Конов Денис, Конева Евгения, Измestьев Иван, Морозова Александра, Спирин Александр, Высоцкий Вячеслав, Филиппов Данил, Мустафин Даниил, Васильев Алексей	Свердловская область	Конов Денис Дмитриевич	9	3	4	2	48,89	7	2	0	5	1	3		
8	11	Ханты-Мансийский АО-Югра1	Лесников Артур, Семенов Александр, Куликов Алексей, Назырова Лайсан	Ханты-Мансийский АО	Лесников Артур Николаевич	4	3	1	0	82,50	3	1	0	4	0	0		
9	2	Ханты-Мансийский АО-Югра2	Афанасьев Дмитрий, Никонов Илья, Сахаутдинов Руслан, Южакова Татьяна, Линова Дарья	Ханты-Мансийский АО	Муслимов Ралиф Маснаевич	5	0	5	0	30,00	3	2	2	2	1	0		
10	6	Чувашская Республика	Кузнецов Сергей, Карлова Анна	Чувашская Республика	Кузнецов Сергей Николаевич	2	0	2	0	30,00	1	1	0	2	0	0		
11	5	Ямало-Ненецкий АО	Батальцева Ирина, Венгерская Анастасия, Батальцев Александр, Львов Андрей, Быков Алексей, Лыжинов Андрей	Ямало-Ненецкий АО	Батальцева Ирина Владимировна	6	1	5	0	41,67	4	2	1	2	3	0		
						Итого:	59	11	38	10	38	20	15	28	13	3		

Председатель мандатной комиссии _____ /Ю.В. Калаев, ССВК, г. Йошкар-Ола/

Главный секретарь _____ /А.В. Ложкина, ССВК, г. Йошкар-Ола/

МИНИСТЕРСТВО СПОРТА РОССИЙСКОЙ ФЕДЕРАЦИИ
 ФЕДЕРАЦИЯ СПОРТИВНОГО ТУРИЗМА РОССИИ
 МИНИСТЕРСТВО СПОРТА РЕСПУБЛИКИ МАРИЙ ЭЛ
 ФЕДЕРАЦИЯ СПОРТИВНОГО ОРИЕНТИРОВАНИЯ И СПОРТИВНОГО ТУРИЗМА
 РЕСПУБЛИКИ МАРИЙ ЭЛ

КУБОК РОССИИ ПО СПОРТИВНОМУ ТУРИЗМУ НА ЛЫЖНЫХ ДИСТАНЦИЯХ

7-10 марта 2013 г.

г. Йошкар-Ола

Командный зачет среди субъектов Российской Федерации

№ п/п	Территория	Дистанция-лыжная	Дистанция-лыжная-связка	Дистанция-лыжная-группа	Сумма очков	Место
1	Республика Марий Эл	687	745	760	2192	1
2	Ханты-Мансийский АО	444	607	590	1641	2
3	Свердловская область	375	480	540	1395	3
4	Ямало-Ненецкий АО	289	290	280	859	4
5	Республика Коми	142	318	200	660	5
6	Республика Татарстан	174	206	210	590	6
7	г. Москва	122	190	190	502	7
8	Чувашская республика	160	130	-	290	8

Главный судья _____ /Ю. В. Калаев, ССВК, г. Йошкар-Ола/

Главный секретарь _____ /А.В. Ложкина, ССВК, г. Йошкар-Ола/



МИНИСТЕРСТВО СПОРТА РОССИЙСКОЙ ФЕДЕРАЦИИ
 ФЕДЕРАЦИЯ СПОРТИВНОГО ТУРИЗМА РОССИИ
 МИНИСТЕРСТВО СПОРТА РЕСПУБЛИКИ МАРИЙ ЭЛ
 ФЕДЕРАЦИЯ СПОРТИВНОГО ОРИЕНТИРОВАНИЯ И СПОРТИВНОГО ТУРИЗМА РЕСПУБЛИКИ МАРИЙ ЭЛ

КУБОК РОССИИ ПО СПОРТИВНОМУ ТУРИЗМУ НА ЛЫЖНЫХ ДИСТАНЦИЯХ МУЖЧИНЫ

8 марта 2013 г.

г. Йошкар-Ола

Протокол результатов соревнований в дисциплине: "Дистанция - лыжная" 5 класса, код ВРВС 084011381119

№ п/п	Участник	Год	Тяжелая	Команда	Территория	Прохождение дистанции (снятия с этапов)						Результат						Очки в ком. зачет
						Блок 1-2 Навесная переправа	Блок 3 Спуск по перилкам на лыжах	Блок 4-5 Навесная переправа	Блок 6-7 Подъем по перилкам	Блок 8 Переправа маятником по ветру	Время на дистанции	кол-во снятий	Штрафной за снятие с этапов	Время на дистанции с учетом отсечек и штрафа	Результат	Место	% от результата	
1	Кузнецов Сергей	1992	КМС	Чувашская Республика	Чувашская Республика	0	0:42:26	0	0:42:26	0	0:42:26	1	100,00%	МС	100			
2	Ибрагимов Дамир	1994	МС	Республика Марий Эл	Республика Марий Эл	0	0:44:27	0	0:44:27	0	0:44:27	2	104,75%	МС	95			
3	Михайлов Игорь	1988	МС	Республика Марий Эл	Республика Марий Эл	0	0:44:33	0	0:44:33	0	0:44:33	3	104,99%	МС	91			
4	Львов Андрей	1988	МС	Ямало-Ненецкий АО	Ямало-Ненецкий АО	0	0:47:55	0	0:47:55	0	0:47:55	4	112,92%	МС	87			
5	Ефремов Антон	1996	КМС	Республика Марий Эл	Республика Марий Эл	0	0:48:26	0	0:48:26	0	0:48:26	5	114,14%	КМС	83			
6	Екимов Никита	1995	КМС	Республика Марий Эл	Республика Марий Эл	0	0:49:37	0	0:49:37	0	0:49:37	6	116,93%	КМС	79			
7	Казаринов Андрей	1996	КМС	Республика Марий Эл	Республика Марий Эл	0	0:51:21	0	0:51:21	0	0:51:21	7	121,01%	КМС	75			
8	Кочев Денис	1981	МС	Свердловская область	Свердловская область	0	0:51:25	0	0:51:25	0	0:51:25	8	121,17%	КМС	72			
9	Волков Сергей	1991	КМС	Республика Марий Эл	Республика Марий Эл	0	0:53:02	0	0:53:02	0	0:53:02	9	124,98%	КМС	69			
10	Никонов Илья	1994	КМС	Ханты-Мансийский АО-Югра	Ханты-Мансийский АО	0	0:53:36	0	0:53:36	0	0:53:36	10	126,32%	1	66			
11	Романок Данила	1995	КМС	Ханты-Мансийский АО-Югра	Ханты-Мансийский АО	0	0:54:35	0	0:54:35	0	0:54:35	11	128,63%	1	63			
12	Семенов Александр	1991	МС	Ханты-Мансийский АО-Югра	Ханты-Мансийский АО	0	0:54:58	0	0:54:58	0	0:54:58	12	129,54%	1	60			
13	Батальцев Александр	1988	КМС	Ямало-Ненецкий АО	Ямало-Ненецкий АО	0	0:55:28	0	0:55:28	0	0:55:28	13	130,71%	1	57			
14	Куликов Алексей	1994	КМС	Ханты-Мансийский АО-Югра	Ханты-Мансийский АО	0	0:55:34	0	0:55:34	0	0:55:34	14	130,95%	1	54			
15	Измистьев Иван	1992	КМС	Свердловская область	Свердловская область	0	0:56:11	0	0:56:11	0	0:56:11	15	131,42%	1	51			
16	Сахауглинов Руслан	1986	КМС	Ханты-Мансийский АО-Югра	Ханты-Мансийский АО	0	0:56:24	0	0:56:24	0	0:56:24	16	132,40%	1	48			
17	Спирин Александр	1996	КМС	Ханты-Мансийский АО-Югра	Ханты-Мансийский АО	0	0:56:34	0	0:56:34	0	0:56:34	17	132,91%	1	46			
18	Семенов Максим	1996	КМС	Республика Марий Эл	Республика Марий Эл	0	0:58:05	0	0:58:05	0	0:58:05	18	133,31%	1	44			
19	Афанасьев Дмитрий	1990	КМС	Ханты-Мансийский АО-Югра	Ханты-Мансийский АО	0	0:58:05	0	0:58:05	0	0:58:05	19	136,88%	1	42			
20	Федоров Руслан	1993	1	Республика Татарстан	Республика Татарстан	0	0:58:19	0	0:58:19	0	0:58:19	20	137,43%	1	40			
21	Лесников Артур	1991	МС	Ханты-Мансийский АО-Югра	Ханты-Мансийский АО	0	1:00:25	0	1:00:25	0	1:00:25	21	139,40%		38			
22	Муштафин Данил	1993	1	Свердловская область	Свердловская область	0	1:00:25	0	1:00:25	0	1:00:25	22	142,38%		36			
23	Филиппов Данил	1994	КМС	Свердловская область	Свердловская область	0	1:01:27	0	1:01:27	0	1:01:27	23	142,58%		34			
24	Васнев Андрей	1996	КМС	Республика Марий Эл	Республика Марий Эл	0	1:04:24	0	1:04:24	0	1:04:24	24	144,82%		32			
25	Васильев Алексей	1994	1	Свердловская область	Свердловская область	0	1:04:43	0	1:04:43	0	1:04:43	25	151,77%		30			
26	Быков Алексей	1997	КМС	Ямало-Ненецкий АО	Ямало-Ненецкий АО	0	1:06:46	0	1:06:46	0	1:06:46	26	152,51%		28			
27	Лысков Андрей	1992	КМС	Ямало-Ненецкий АО	Ямало-Ненецкий АО	0	1:07:06	0	1:07:06	0	1:07:06	27	157,34%		26			
28	Высоцкий Вячеслав	1994	КМС	Свердловская область	Свердловская область	0	1:07:51	0	1:07:51	0	1:07:51	28	158,13%		24			
29	Мишарин Александр	1994	КМС	Республика Коми	Республика Коми	0	1:09:10	0	1:09:10	0	1:09:10	29	159,90%		22			
30	Ельцов Николай	1988	КМС	Республика Коми	Республика Коми	0	1:11:17	0	1:11:17	0	1:11:17	30	163,00%		21			
31	Кочев Михаил	1990	КМС	Республика Коми	Республика Коми	0	1:16:21	0	1:16:21	0	1:16:21	31	167,99%		20			
32	Кожвин Филипп	1992	КМС	Республика Коми	Республика Коми	0	1:16:30	0	1:16:30	0	1:16:30	32	179,93%		19			
33	Михеев Артур	1996	1	Республика Татарстан	Республика Татарстан	0	1:17:05	0	1:17:05	0	1:17:05	33	180,28%		18			
34	Ануфриев Никита	1996	1	Республика Татарстан	Республика Татарстан	0	1:18:39	0	1:18:39	0	1:18:39	34	181,66%		17			
35	Чуров Тимофей	1992	КМС	Республика Коми	Республика Коми	0	1:11:30	1	1:00:00	1	1:00:00	35	185,35%		16			
36	Семенов Павел	1990	КМС	Москва	г. Москва	0	1:11:30	1	1:00:00	1	1:00:00	36	309,90%		15			
37	Рябых Сергей	1990	КМС	Москва	г. Москва	0	1:22:00	1	1:00:00	1	1:00:00	37	334,64%		14			
38	Васильенко Василий	1990	1	Москва	г. Москва	0	1:33:33	1	1:00:00	1	1:00:00	38	361,86%		13			

Главный секретарь _____ /А.В. Ложкина, ССВК, г. Йошкар-Ола/

Главный судья _____ ССВК, г. Йошкар-Ола/



МИНИСТЕРСТВО СПОРТА РОССИЙСКОЙ ФЕДЕРАЦИИ
ФЕДЕРАЦИЯ СПОРТИВНОГО ТУРИЗМА РОССИИ
МИНИСТЕРСТВО СПОРТА РЕСПУБЛИКИ МАРИЙ ЭЛ

ФЕДЕРАЦИЯ СПОРТИВНОГО ОРИЕНТИРОВАНИЯ И СПОРТИВНОГО ТУРИЗМА РЕСПУБЛИКИ МАРИЙ ЭЛ

КУБОК РОССИИ ПО СПОРТИВНОМУ ТУРИЗМУ НА ЛЫЖНЫХ ДИСТАНЦИЯХ

г. Йошкар-Ола

08 марта 2013 г.

Протокол результатов соревнований в дисциплине: "Дистанция - лыжная" 5 класса, код ВРВС 0840113811Я ЖЕНЩИНЫ

№ п/п	Участник	Команда	Паряд	Год	Прохождение дистанции (снятия с этапов)						Результат						Очки в ком. зачет	
					Блок 1-2 Навесная переправа	Блок 3 Спуск по перилам на лыжах	Блок 4-5 Навесная переправа	Блок 6-7 Подъем по перилам-навесная переправа вниз	Блок 8 Переправа мачтиком по снегу	Время на дистанции	кол-во снятий	Штрафной временной эквивалент за снятия с этапов	Время на дистанции с учетом отсечек	Результат	Место	% от результата победителя		Выполненность норматив
1	Чекаликина Юлия	КМС Республика Марий Эл1		1996						0:55:58	0		0:55:58	0:55:58	1	100,00%	МС	100
2	Сельдямирова Анна	МС Республика Марий Эл2		1995						0:58:01	0		0:58:01	0:58:01	2	103,66%	МС	95
3	Батальцева Ирина	КМС Ямало-Ненецкий АО		1988						0:58:21	0		0:58:21	0:58:21	3	104,26%	МС	91
4	Михайлова Кристина	КМС Республика Марий Эл1		1995						0:58:25	0		0:58:25	0:58:25	4	104,38%	МС	87
5	Мышляева Александра	КМС Республика Марий Эл3		1992						0:58:42	0		0:58:42	0:58:42	5	104,88%	КМС	83
6	Назырова Ляйсан	МС Ханты-Мансийский АО-Югра1		1993						1:00:30	0		1:00:30	1:00:30	6	108,10%	КМС	79
7	Газизова Альбина	КМС Республика Марий Эл1		1996						1:07:16	0		1:07:16	1:07:16	7	120,19%	КМС	75
8	Вахотина Анна	КМС Республика Марий Эл2		1996						1:09:03	0		1:09:03	1:09:03	8	123,38%	КМС	72
9	Брачёва Ольга	МС Республика Марий Эл2		1989						1:14:03	0		1:14:03	1:14:03	9	132,31%	1	69
10	Морозова Александра	МС Свердловская область		1990						1:14:24	0		1:14:24	1:14:24	10	132,94%	1	66
11	Логина Евгения	КМС Республика Марий Эл3		1994						1:14:28	0		1:14:28	1:14:28	11	133,06%	1	63
12	Карлова Анна	КМС Чувашская Республика		1992						1:18:15	0		1:18:15	1:18:15	12	139,82%		60
13	Линова Дарья	КМС Ханты-Мансийский АО-Югра2		1991						1:18:30	0		1:18:30	1:18:30	13	140,26%		57
14	Колосовская Мария	1 Москва		1993						1:22:49	0		1:22:49	1:22:49	14	147,97%		54
15	Ахметова Наталья	1 Республика Татарстан		1994						1:43:11	0		1:43:11	1:43:11	15	184,37%		51
16	Кондратьева Наталья	1 Республика Татарстан		1995						1:47:32	0		1:47:32	1:47:32	16	192,14%		48
17	Конева Евгения	МС Свердловская область		1987						1:24:17	1	1:00:00	2:24:17	2:24:17	17	257,80%		46
18	Ануфриева Диана	КМС Республика Коми		1989						2:02:30	1	1:00:00	3:02:30	3:02:30	18	326,09%		44
19	Венгерская Анастасия	КМС Ямало-Ненецкий АО		1991									снятие с дист	снятие с дист				
20	Ожакова Татьяна	КМС Ханты-Мансийский АО-Югра2		1995									снятие с дист	снятие с дист				

Квалификационный ранг дистанции 1140 б.



Главный судья: В.А. Калаев, ССВК, г. Йошкар-Ола/

Главный секретарь: А.В. Ложкина, ССВК, г. Йошкар-Ола/

МИНИСТЕРСТВО СПОРТА РОССИЙСКОЙ ФЕДЕРАЦИИ
 ФЕДЕРАЦИЯ СПОРТИВНОГО ТУРИЗМА РОССИИ
 МИНИСТЕРСТВО СПОРТА РЕСПУБЛИКИ МАРИЙ ЭЛ
 ФЕДЕРАЦИЯ СПОРТИВНОГО ОРИЕНТИРОВАНИЯ И СПОРТИВНОГО ТУРИЗМА РЕСПУБЛИКИ МАРИЙ ЭЛ
КУБОК РОССИИ ПО СПОРТИВНОМУ ТУРИЗМУ НА ЛЫЖНЫХ ДИСТАНЦИЯХ

8 марта 2013 г.

г. Йошкар-Ола

**Командный зачет среди субъектов Российской Федерации
 Дисциплина "Дистанция - лыжная" 5 класса**

№ п/п	Участник	Год	Разряд	Команда	Территория	Очки в ком. зачет	Сумма очков	Место
1	Ибрагимов Дамир	1994	МС	Республика Марий Эл1	Республика Марий Эл	95	687	1
2	Михайлов Игорь	1988	МС	Республика Марий Эл1	Республика Марий Эл	91		
3	Ефремов Антон	1996	КМС	Республика Марий Эл1	Республика Марий Эл	83		
4	Екимов Никита	1995	КМС	Республика Марий Эл1	Республика Марий Эл	79		
5	Казаринов Андрей	1996	КМС	Республика Марий Эл1	Республика Марий Эл	75		
6	Волков Сергей	1991	КМС	Республика Марий Эл1	Республика Марий Эл	69		
7	Чекалкина Юлия	1996	КМС	Республика Марий Эл1	Республика Марий Эл	100		
8	Сельдиширова Анна	1995	МС	Республика Марий Эл2	Республика Марий Эл	95		
1	Никонов Илья	1994	КМС	Ханты-Мансийский АО-Югра2	Ханты-Мансийский АО	66	444	2
2	Семенов Александр	1991	МС	Ханты-Мансийский АО-Югра1	Ханты-Мансийский АО	60		
3	Куликов Алексей	1994	КМС	Ханты-Мансийский АО-Югра1	Ханты-Мансийский АО	54		
4	Сахаутдинов Руслан	1996	КМС	Ханты-Мансийский АО-Югра2	Ханты-Мансийский АО	48		
5	Афанасьев Дмитрий	1990	КМС	Ханты-Мансийский АО-Югра2	Ханты-Мансийский АО	42		
6	Лесников Артур	1991	МС	Ханты-Мансийский АО-Югра1	Ханты-Мансийский АО	38		
7	Назырова Ляйсан	1993	МС	Ханты-Мансийский АО-Югра1	Ханты-Мансийский АО	79		
8	Линова Дарья	1991	КМС	Ханты-Мансийский АО-Югра2	Ханты-Мансийский АО	57		
1	Конев Денис	1981	МС	Свердловская область	Свердловская область	72	375	3
2	Измestьев Иван	1992	КМС	Свердловская область	Свердловская область	51		
3	Спирин Александр	1986	КМС	Свердловская область	Свердловская область	46		
4	Мустафин Даниил	1993	1	Свердловская область	Свердловская область	36		
5	Филиппов Данил	1994	КМС	Свердловская область	Свердловская область	34		
6	Высоцкий Вячеслав	1992	КМС	Свердловская область	Свердловская область	24		
7	Морозова Александра	1990	МС	Свердловская область	Свердловская область	66		
8	Конева Евгения	1987	МС	Свердловская область	Свердловская область	46		
1	Львов Андрей	1988	МС	Ямало-Ненецкий АО	Ямало-Ненецкий АО	87	289	4
2	Батальцев Александр	1988	КМС	Ямало-Ненецкий АО	Ямало-Ненецкий АО	57		
3	Быков Алексей	1991	КМС	Ямало-Ненецкий АО	Ямало-Ненецкий АО	28		
4	Лысиков Андрей	1997	КМС	Ямало-Ненецкий АО	Ямало-Ненецкий АО	26		
5	Батальцева Ирина	1988	КМС	Ямало-Ненецкий АО	Ямало-Ненецкий АО	91		
1	Федоров Руслан	1993	1	Республика Татарстан	Республика Татарстан	40	174	5
2	Михеев Артур	1995	1	Республика Татарстан	Республика Татарстан	18		
3	Ануфриев Никита	1995	1	Республика Татарстан	Республика Татарстан	17		
4	Ахметова Наталья	1994	1	Республика Татарстан	Республика Татарстан	51		
5	Кондратьева Наталья	1995	1	Республика Татарстан	Республика Татарстан	48		
1	Кузнецов Сергей	1992	КМС	Чувашская Республика	Чувашская Республика	100	160	6
2	Карпова Анна	1992	КМС	Чувашская Республика	Чувашская Республика	60		
1	Мишарин Александр	1994	КМС	Республика Коми	Республика Коми	22	142	7
2	Ельцов Николай	1988	КМС	Республика Коми	Республика Коми	21		
3	Рочев Михаил	1990	КМС	Республика Коми	Республика Коми	20		
4	Кожевин Филипп	1992	КМС	Республика Коми	Республика Коми	19		
5	Чупров Тимофей	1992	КМС	Республика Коми	Республика Коми	16		
6	Ануфриева Диана	1989	КМС	Республика Коми	Республика Коми	44		
1	Семенов Павел	1990	1	г. Москва	г. Москва	15	122	8
2	Рябых Сергей	1990	КМС	г. Москва	г. Москва	14		
3	Василенко Василий	1990	КМС	г. Москва	г. Москва	13		
4	Колосовская Мария	1993	1	г. Москва	г. Москва	80		

Главный судья _____ /Ю.В. Калаев, ССВК, г. Йошкар-Ола/

Главный секретарь _____ /А.В. Дожкина, ССВК, г. Йошкар-Ола/

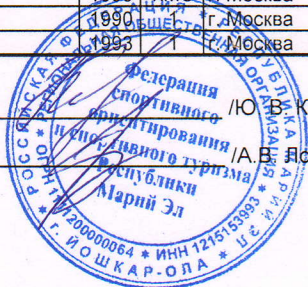

**Чемпионат России, Кубок России
по спортивному туризму на лыжных дистанциях 2013 г.**

ОБЩИЕ УСЛОВИЯ

1. Соревнования проводятся в соответствии с правилами вида спорта «Спортивный туризм», «Регламентом проведения соревнования по группе дисциплин «Дистанция - лыжная» (2011 год) далее «Регламент...».

2. Возможные дополнения к «Регламенту» оговариваются в настоящих Условиях и технических Условиях проведения соревнований по дистанциям.

3. Запрещается нахождение на дистанции представителей и тех участников, которые в этот момент еще не стартовали или уже финишировали, без разрешения ГСК, в противном случае команды могут быть сняты. Разрешается нахождение участников и представителей на смотровых площадках. Этапы, являющиеся смотровыми, будут оговорены в технической информации и опубликованы на старте. Сопровождение (движение перед, рядом или за участниками) запрещено.

4. Соревнования на всех дистанциях проводятся по бесштрафовой системе: п. 4.2.1-4.2.5; 4,2,7. «Регламента...»

5. При организации и снятии оборудования допускается работа (маркировка) только в рабочей зоне. Волочение веревок между этапами и перед финишем запрещено, если иное не оговорено Условиями дистанции.

6. На всех этапах в коридоре движения в ОЗ может находиться не более одного участника, если иное не оговорено условиями этапа.

7. При натяжении двойных перил для подключения полиспаста к рабочей (натягиваемой) веревке разрешено использовать только схватывающий узел (по п.2.7 «Регламента...»), выполненный из сдвоенного репшура диаметром 6 мм (в рабочем сечении 4 ветви).

8. В п. 1.1.1. добавляются сокращения:

ППС – промежуточный пункт страховки;

ЗСЛ – зона снятия лыж;

ЗХЛ – зона хранения лыж

ЗОЛ – зона надевания лыж.

9.КВ засекается по входу в РЗ этапа.

10. При снятии с этапа (блока этапов):

10.1. Участник (связка, группа) не имеет права проходить этап второй раз.

10.2. Дальнейшее движение по дистанции разрешено только по истечению КВ этапа.

11. Снятие с блока этапов – считается как снятие с одного этапа.

12. По п. 5.3.1. «Регламента» Командная страховка осуществляется:

- через (ФСУ), закрепленное на судейской ТО;
- через судейскую ТО (карабин) и тормозное устройство, закреплённое на точке крепления к ИСС участника.

13. По п. 5.4. «Регламента» при движении из БЗ командная страховка осуществляется с момента простежки страховочной веревки через первый ППС.

14. Страховка на всех этапах согласно пункта 5.1.5.

15. По п. 5.8.4. «Регламента» разрешается не удерживать сопровождающую веревку в руках. При этом обязательно присутствие сопровождающего участника на стороне этапа (ТО), с которой осуществляется сопровождение, если иное не оговорено условиями этапа.

16. По п. 5.10. «Регламента» для самостраховки участник использует жумар.

17. Все карабины являются неразъёмными.

18. Дистанции оборудованы зонами хранения, снятия и одевания лыж.

19. На дистанции разрешается заменять палки и одну лыжу, если лыжа, крепление или палка сломаны. Факт повреждения инвентаря должен быть доказан после окончания дистанции.

20. По п. 5.16.9.5. «Регламента» для этапов, требующих применения кошек и другого ледового инструмента их доставка к этапу осуществляется представителем команды или судейской коллегией.

21. По п. 5.16.9.3. «Регламента» транспортировка лыж осуществляется только по перилам:

21.1 Посредством крепления носков лыж к ИСС участника с помощью не более 2-х карабинов;
21.2. Посредством крепления носков лыж к ИСС участника вспомогательной веревкой длиной не более 2-х метров, либо усом самостраховки.

22. Способ жеребьевки – командный; место проведения – заседание ГСК с представителями команд.

23. Старт участников согласно порядковому номеру стартового протокола. При одновременном старте нечетные номера располагаются – слева, четные номера – справа по ходу движения.

24. На официальных соревнованиях для выполнения любых ТП разрешено использовать только основные веревки. Количество и длины веревок должны соответствовать требованиям табл. 1. с допуском по длине +/- 5% . Длины веревок измеряются при отсутствии завязанных на них узлов. После замера производится маркировка концов веревок краской.

25. Любое количество основных веревок длиной 40 метров на усмотрение участников может быть заменено удвоенным количеством основных веревок длиной 20 метров. Претензии и протесты в сторону проводящей организации при этом не принимаются.

Табл.1. Количество и длины основных веревок.

Длина основной веревки	Кол-во основных веревок		
	Индивидуальное прохождение	Дистанция связки	Дистанция группы
40	2	4	6-8

**КУБОК РОССИИ ПО СПОРТИВНОМУ ТУРИЗМУ
НА ЛЫЖНЫХ ДИСТАНЦИЯХ**

8 марта 2013 г.

Республика Марий Эл, г. Йошкар-Ола

**УСЛОВИЯ СОРЕВНОВАНИЙ В ДИСЦИПЛИНЕ
«ДИСТАНЦИЯ – ЛЫЖНАЯ»**

Класс дистанции	5	Количество этапов	8
Длина дистанции	9000м	Характер маркировки	красно-белая лента
Набор высоты	50	Система оценки нарушений	бесштрафовая
Контрольное время		Декларация	

Расстояние до этапа 1: м.

Блок 1-2. Навесная переправа вверх – Спуск по перилам в два участка (преодолевается без потери самостраховки). Лыжи не транспортируются. КВ = 15 мин.

Этап 1. Навесная переправа вверх.

Параметры:

Длина этапа	Угол наклона переправы	Расстояние от опоры до КЛ	Высота ТО над землей
31 м	45°	ИС – 3 м	ИС – 1,5

Оборудование:

ИС: БЗ, КЛ – начало ОЗ, ТО1 – горизонтальная опора.

Судейские перила для восстановления.

ЦС: ОЗ, ТО2 – карабин.

Действия: Восстановление перил – 5.6. Движение – п. 5.9.

Этап 2. Спуск по перилам в два участка.

Параметры:

Длина первого участка	Крутизна	Длина второго участка	Крутизна
10 м	90°	19 м	35°

Оборудование:

ИС: ОЗ, ТО2 – карабин, на втором участке ТО3 – карабин.

ЦС: БЗ, КЛ – окончание ОЗ.

Действия: Организация перил – п. 5.6. Движение – п. 5.12. Снятие перил – п. 5.7.1. Движение на втором участке (ТО3 – ЦС) разрешено после освобождения ТО2.

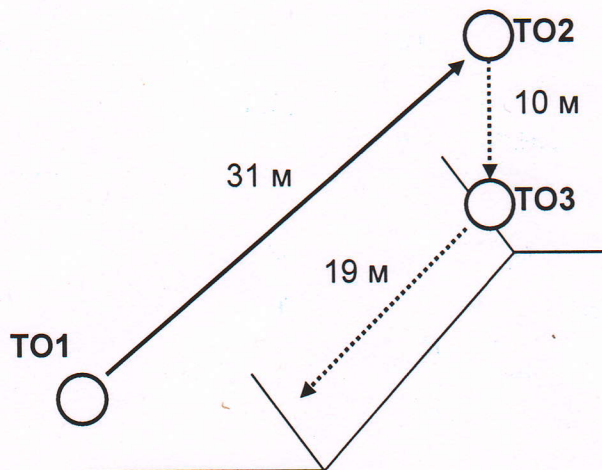

Расстояние до этапа 3: м.

Этап 3. Спуск по перилам на лыжах. КВ = 10 мин.

Параметры:

Длина этапа	Крутизна склона	Расстояние от опоры до КЛ	Высота ТО над землей
27 м	40°	ИС – 3 м	ИС – 1,5 м

Оборудование:

ИС: БЗ, КЛ – начало ОЗ, ТО – карабин.

ЦС: БЗ, КЛ – окончание ОЗ.

Действия: Организация перил – п. 5.6. Движение – п. 5.12. Снятие перил – п. 5.7.1.

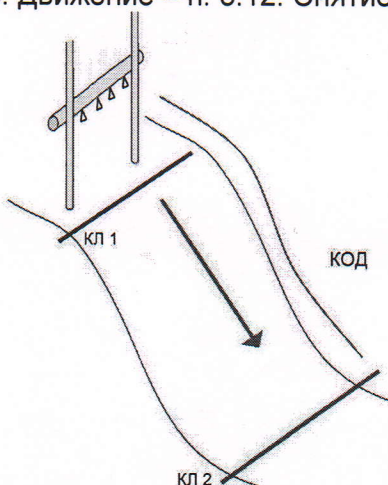

Расстояние до этапа 4: м.

Блок 4-5. Навесная переправа вверх – Параллельные перила (преодолевается без потери самостраховки). Лыжи не транспортируются. КВ = 20 мин.

Участник преодолевает блок в следующем порядке:

1. Закрепляет перила этапа 5 на ТО1 по п. 5.6.
2. Преодолевает спуск по своим подводным перилам по п. 5.10 с ТО1 на ТО2.
3. Преодолевает этапы 4 и 5 в соответствии с условиями.

Этап 4. Навесная переправа вверх.

Параметры:

Длина этапа	Угол наклона переправы	Расстояние от опоры до КЛ	Высота ТО над землей
21,5 м	45°	ИС – 3 м	ЦС – 6 м ИС – 0,3 м

Оборудование:

ИС: БЗ, КЛ – начало ОЗ. ТО2 – горизонтальная опора.

Судейские перила для восстановления.

ЦС: ОЗ, ТОЗ – карабин

Действия: Восстановление перил – п. 5.6. Движение – п. 5.9.

Этап 5. Параллельные перила.

Параметры:

Длина этапа	Угол наклона переправы	Расстояние от опоры до КЛ	Высота ТО над землей
30 м	5°	ЦС – 3 м	ЦС – 0,5 и 2 м ИС – 5 и 6 м

Оборудование:

ИС: ОЗ, ТОЗ – карабин.

Судейские нижние перила.

ЦС: БЗ, КЛ – окончание ОЗ, ТО1 – петля.

Действия: Перед началом движения по блоку участник крепит перила этапа № 6.

Организация перил – п. 5.6. Движение – п. 5.8. Снятие перил – п. 5.7.1.

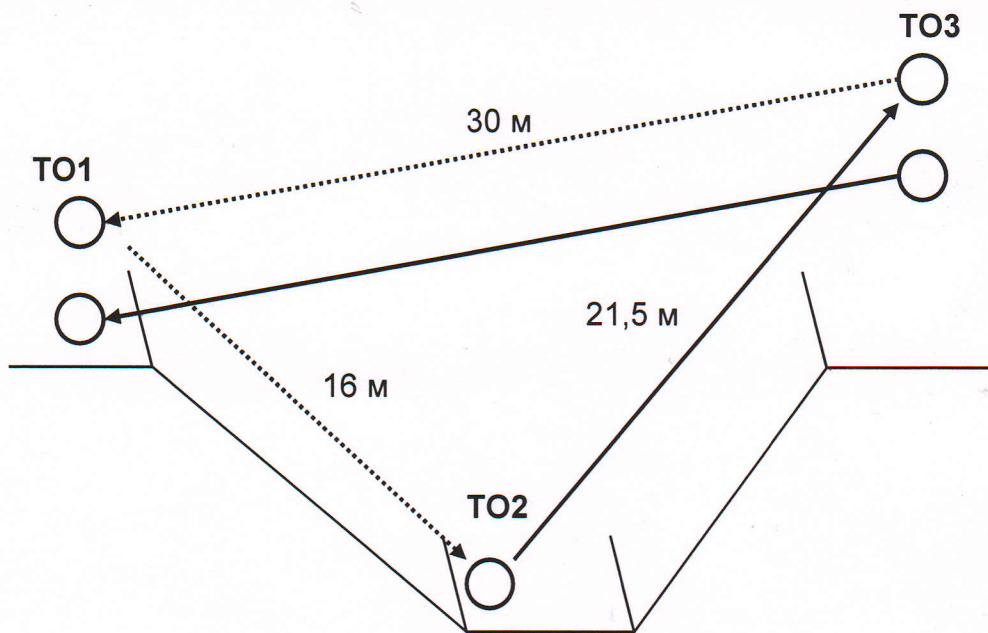

Расстояние до этапа 6: м.

Блок этапов 6-7: Подъем по перилам – Навесная переправа вниз. (преодолевается без потери самостраховки). Лыжи не транспортируются. КВ = 18 мин.

Этап 6. Подъем по перилам.

Параметры этапа:

Длина этапа	Крутизна
12 м	90°

Оборудование этапа:

ИС: БЗ, КЛ – начало ОЗ.

Судейские перила.

ЦС: ОЗ, ТО1 – 2 карабина.

Действия: До начала движения по этапу участник закрепляет навесную переправу на ТО2. Движение участников по п. 5.10.

Этап 7. Навесная переправа вниз.

Параметры этапа:

Длина этапа	Крутизна	Расстояние от опоры до КЛ	Высота ТО над землей
16,5 м	45°	ЦС – 3 м	ИС (ТО1) – 12 м ЦС (ТО2) – 0,2 м

Оборудование этапа:

ИС: ОЗ, ТО1 – 2 карабина.

ЦС: БЗ, ТО2 – петля, КЛ – окончание ОЗ.

Действия: До начала движения по этапу 8 участник закрепляет навесную переправу на ТО2. Организация перил по п. 5.6. Движение участников по п. 5.9. Снятие перил по п. 5.7.1. Движение по навесной переправе разрешено только с самостраховкой по 5.10.

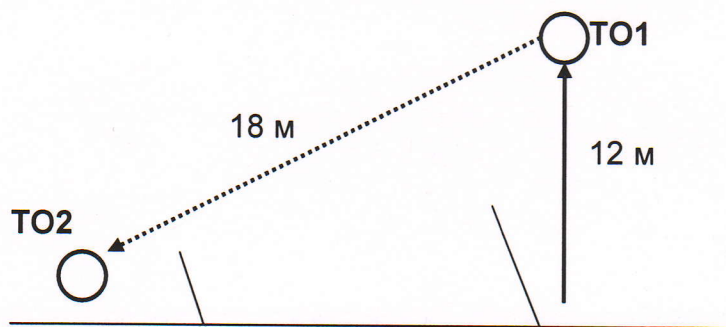

Расстояние до этапа 8: м.

Этап 8. Переправа маятником по бревну. КВ= 12 мин.

Параметры:

Длина этапа	Расстояние от опоры до КЛ	Длина бревна
13 м	ИС – 1 м	12 м

Оборудование:

ИС: БЗ, КЛ – начало ОЗ, ТО – лед (зона для вкручивания ледобуров в 2-х метрах справа от бревна). расстояние ТО – бревно 1,5 м.

ЦС: БЗ, КЛ – окончание ОЗ.

Действия: Организация перил – п. 5.6. Движение стоя используя маятниковую веревку как дополнительную точку опоры. Снятие перил – п. 5.7.1. Лыжи не транспортируются.

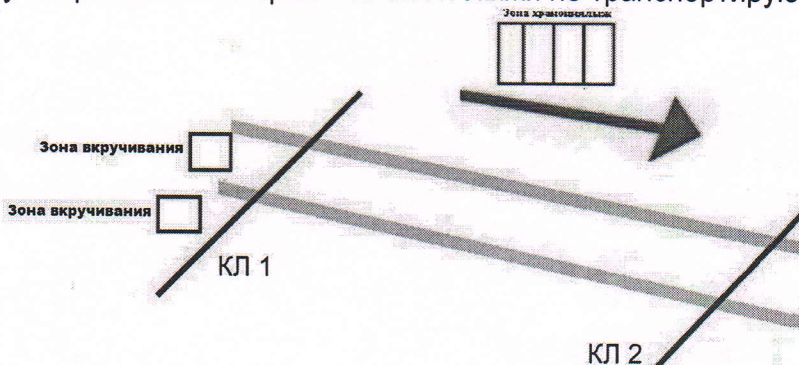

Расстояние до финиша: м.

Схема дистанции – лыжная

Республика Марий Эл, г. Йошкар-Ола, д. Корга

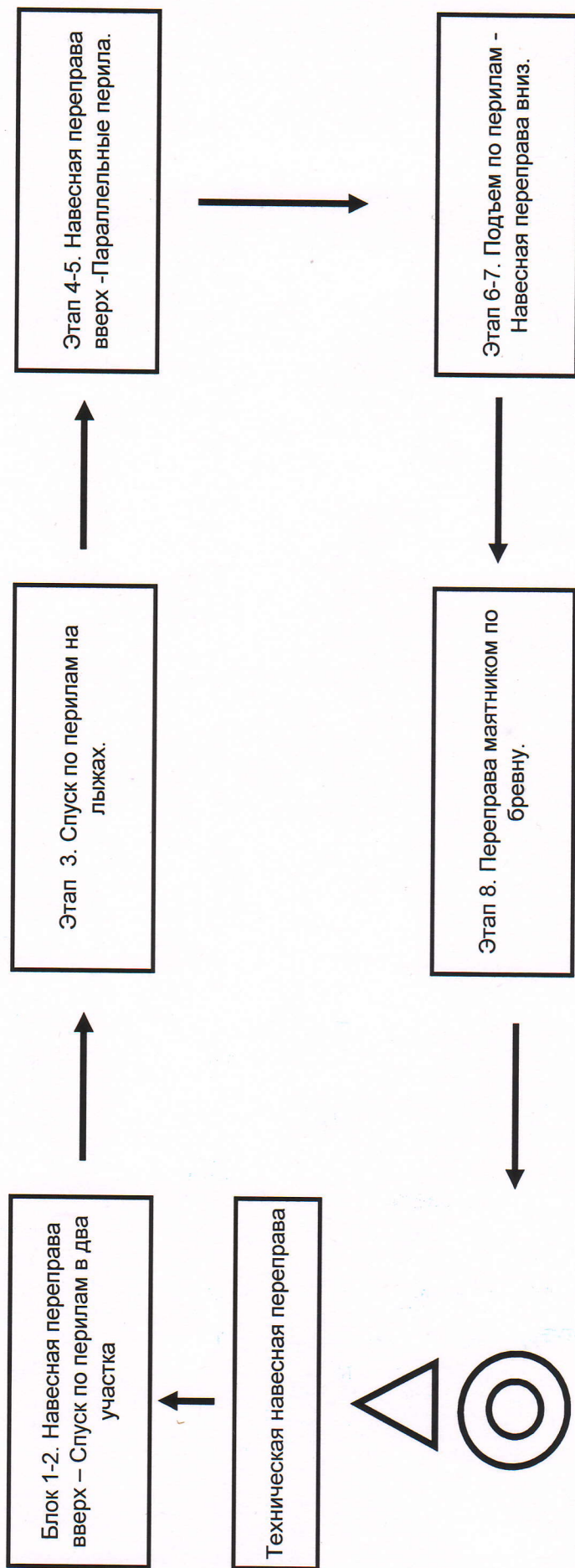

Начальник дистанции

Яранцев Михаил, СС1К, г. Йошкар-Ола

«УТВЕРЖДАЮ»

Главный судья соревнований

Калаев Юрий Владимирович

подпись, расшифровка подписи

«7» марта 2013 г.

Акт сдачи / приемки дистанции

1. Наименование соревнований КУБОК РОССИИ ПО СПОРТИВНОМУ
ТУРИЗМУ НА ЛЫЖНЫХ ДИСТАНЦИЯХ.
2. Район проведения соревнований Республика Марий Эл, д. Корта
3. Место старта д. Корта
4. Место финиша там же
5. Характер дистанций дистанция - лыжная
6. Протяженность дистанций 9000 м.
7. Количество этапов 8 (соответствует Регламенту)
8. Класс дистанции пятый
9. Расстояние между этапами до 2800 м
10. Максимальный перепад высот 50 м
11. Контрольное время 180 мин.
12. Установка дистанции осуществлялась силами службы дистанции
13. Безопасность дистанции обеспечивается расчисткой этапов и перегонов между
ними, маркировкой дистанции и наличием врача
14. В день соревнований подготовка дистанции закончена к 10.00 часам.

Начальник дистанции  (Яранцев Михаил)

Инспектор дистанции  (Чмаев Андрей)

Заместитель главного
судьи по безопасности  (Лопкин Олег Владимирович)

«7» марта 2013 г.

МИНИСТЕРСТВО СПОРТА РОССИЙСКОЙ ФЕДЕРАЦИИ
 ФЕДЕРАЦИЯ СПОРТИВНОГО ТУРИЗМА РОССИИ
 ФЕДЕРАЦИЯ СПОРТИВНОГО ОРИЕНТИРОВАНИЯ И СПОРТИВНОГО ТУРИЗМА РЕСПУБЛИКИ МАРИЙ ЭЛ
КУБОК РОССИИ ПО СПОРТИВНОМУ ТУРИЗМУ НА ЛЫЖНЫХ ДИСТАНЦИЯХ

9 марта 2013 г.

г. Йошкар-Ола

**Протокол результатов соревнований
 в дисциплине: "Дистанция - лыжная - связка" 5 класса, код ВРВС 0840223811Я
 СМЕШАННЫЕ СВЯЗКИ**

№ п/п	Состав связки	Команда	Территория	Прохождение дистанции (снятия с этапов)						Результат							
				Блок 1-2 Подъем по перилам - наверх переезда вниз	Стан 3 Спуск по перилам на лыжах с верхней командной страховкой	Блок 4-5 Наверх переезда вверх - Параллельный переезд	Стан 6 - Переезд по бревну	Стан 7 - Переезд по тонкому льду	Время на дистанции	Кол-во снятий	Сумма отсечек (мин:сек)	Время на дистанции с учетом отсечек и штрафа	Результат	Место	% от результата победителя	Выполненность	Очки в ком. зачет
1	Газизова Альбина (КМС), Михайлов Игорь (МС)	Республика Марий Эл1	Республика Марий Эл							00:00	0	00:00	0:54:40	1	100,00%	МС	200
2	Волков Сергей (КМС), Чекалкина Юлия (КМС)	Республика Марий Эл1	Республика Марий Эл							00:00	0	00:00	0:56:03	2	102,53%	МС	180
3	Куликов Алексей(КМС), Назырова Лайсан(МС)	Ханты-Мансийский АО-Югра1	Ханты-Мансийский АО							00:00	0	00:00	1:00:17	3	110,27%	КМС	165
4	Батальцева Ирина (КМС), Львов Андрей (МС)	Ямало-Ненецкий АО	Ямало-Ненецкий АО							00:00	0	00:00	1:05:37	4	120,03%	КМС	150
5	Измestьев Иван(КМС), Морозова Александра(МС)	Свердловская область	Свердловская область							01:30	0	01:30	1:09:06	5	126,40%	1	140
6	Кузнецов Сергей(КМС), Карпова Анна(КМС)	Чувашская Республика	Чувашская Республика							00:00	0	00:00	1:11:41	6	131,13%	1	130
7	Конов Денис(МС), Конева Евгения(МС)	Свердловская область	Свердловская область							00:00	0	00:00	1:18:51	7	144,24%		120
8	Сахаутдинов Руслан(КМС), Южакова Татьяна(КМС)	Ханты-Мансийский АО-Югра2	Ханты-Мансийский АО							00:00	0	00:00	1:23:31	8	152,77%		112
9	Ануфриев Никита(1), Ахметова Наталья(1)	Республика Татарстан	Республика Татарстан							00:00	0	00:00	1:30:31	9	165,58%		106
10	Кожевин Филипп(КМС), Ануфриева Диана(КМС)	Республика Коми	Республика Коми							00:00	0	00:00	1:33:59	10	171,92%		100
11	Коловская Мария(1), Василенко Василий(1)	г. Москва	г. Москва							00:00	0	00:00	1:36:38	11	176,77%		95



Главный судья _____
 Главный секретарь _____

МИНИСТЕРСТВО СПОРТА РОССИЙСКОЙ ФЕДЕРАЦИИ
 ФЕДЕРАЦИЯ СПОРТИВНОГО ТУРИЗМА РОССИИ
 МИНИСТЕРСТВО СПОРТА РЕСПУБЛИКИ МАРИЙ ЭЛ
 ФЕДЕРАЦИЯ СПОРТИВНОГО ОРИЕНТИРОВАНИЯ И СПОРТИВНОГО ТУРИЗМА РЕСПУБЛИКИ МАРИЙ ЭЛ
КУБОК РОССИИ ПО СПОРТИВНОМУ ТУРИЗМУ НА ЛЫЖНЫХ ДИСТАНЦИЯХ

9 марта 2013 г.

г. Йошкар-Ола

**Протокол результатов соревнований
 в дисциплине: "Дистанция - лыжная - связка" 5 класса, код ВРВС 0840223811Я
 МУЖСКИЕ СВЯЗКИ**

№ п/п	Состав связки	Команда	Территория	Прохождение дистанции (снятия с этапов)								Результат					Очки в ком. зачет	
				Блок 1-2 Подъем по перилам - навесная перерава вниз	Стан 3 Спуск по перилам на лыжах с верхней командной страховкой	Блок 4-5 Навесная перерава вверх - Параллельный перила	Стан 6 - Перерава по бревну	Стан 7 - Перерава по тонкому лыду	Время на дистанции	Кол-во снятий	Сумма отсечек (мин:сек)	Время на дистанции с учетом отсечек и штрафа	Результат	Место	% от результата победителя	Выполненныи норматив		
1	Ефремов Антон (КМС), Ибрагимов Дамир (МС)	Республика Марий Эл1	Республика Марий Эл							0:53:33	0	0:00:00	0:53:33	0:53:33	1	100,00%	МС	200
2	Лесников Артур(МС), Семенов Александр(МС)	Ханты-Мансийский АО-Югра1	Ханты-Мансийский АО							0:55:07	0	0:00:00	0:55:07	0:55:07	2	102,93%	МС	180
3	Екимов Никита (КМС), Романюк Данила (КМС)	Республика Марий Эл1	Республика Марий Эл							0:57:50	0	0:00:40	0:57:10	0:57:10	3	106,75%	КМС	165
4	Афанасьев Дмитрий(КМС), Никонов Илья(КМС)	Ханты-Мансийский АО-Югра2	Ханты-Мансийский АО							1:01:48	0	0:00:00	1:01:48	1:01:48	4	115,41%	КМС	150
5	Батальцев Александр (КМС), Быков Алексей (КМС)	Ямало-Ненецкий АО	Ямало-Ненецкий АО							1:04:25	0	0:00:40	1:03:45	1:03:45	5	119,05%	КМС	140
6	Спирин Александр(КМС), Высоцкий Вячеслав(КМС)	Свердловская область	Свердловская область							1:05:16	0	0:00:00	1:05:16	1:05:16	6	121,88%	1	130
7	Васенев Андрей (КМС), Трофимов Александр (КМС)	Республика Марий Эл1	Республика Марий Эл							1:05:34	0	0:00:00	1:05:34	1:05:34	7	122,44%	1	120
8	Ельцов Николай(КМС), Мишарин Александр(КМС)	Республика Коми	Республика Коми							1:16:17	0	0:00:00	1:16:17	1:16:17	8	142,45%		112
9	Чупров Тимофей(КМС), Рочев Михаил(КМС)	Республика Коми	Республика Коми							1:24:37	0	0:00:40	1:23:57	1:23:57	9	156,77%		106
10	Федоров Руслан (1), Мижеев Артур (1)	Республика Татарстан	Республика Татарстан							1:24:21	0	0:00:00	1:24:21	1:24:21	10	157,52%		100
11	Рябых Сергей(КМС), Семенов Павел(1)	г. Москва	г. Москва							1:24:24	0	0:00:00	1:24:24	1:24:24	11	157,61%		95
12	Мустафин Даниил(1), Васильев Алексей(1)	Свердловская область	Свердловская область							1:33:45	0	0:00:40	1:33:05	1:33:05	12	173,83%		90



Главный судья Ю.В. Калаев, ССВК, г. Йошкар-Ола/
 Главный секретарь В.В. Ложкина, ССВК, г. Йошкар-Ола/

МИНИСТЕРСТВО СПОРТА РОССИЙСКОЙ ФЕДЕРАЦИИ
 ФЕДЕРАЦИЯ СПОРТИВНОГО ТУРИЗМА РОССИИ
 МИНИСТЕРСТВО СПОРТА РЕСПУБЛИКИ МАРИЙ ЭЛ
 ФЕДЕРАЦИЯ СПОРТИВНОГО ОРИЕНТИРОВАНИЯ И СПОРТИВНОГО ТУРИЗМА РЕСПУБЛИКИ МАРИЙ ЭЛ

КУБОК РОССИИ ПО СПОРТИВНОМУ ТУРИЗМУ НА ЛЫЖНЫХ ДИСТАНЦИЯХ

9 марта 2013 г.

г. Йошкар-Ола

Командный зачет среди субъектов Российской Федерации Дисциплина: "Дистанция - лыжная - связка" 5 класса, код ВРВС 0840223811Я

№ п/п	Состав связки	Команда	Территория	Очки в ком. зачет	Сумма очков	Место
1	Ефремов Антон (КМС), Ибрагимов Дамир (МС)	Республика Марий Эл1	Республика Марий Эл	200	745	1
	Екимов Никита (КМС), Романюк Данила (КМС)	Республика Марий Эл1	Республика Марий Эл	165		
	Газизова Альбина (КМС), Михайлов Игорь (МС)	Республика Марий Эл1	Республика Марий Эл	200		
	Волков Сергей (КМС), Чекалкина Юлия (КМС)	Республика Марий Эл1	Республика Марий Эл	180		
2	Лесников Артур(МС), Семенов Александр(МС)	Ханты-Мансийский АО-Югра1	Ханты-Мансийский АО	180	607	2
	Афанасьев Дмитрий(КМС), Никонов Илья(КМС)	Ханты-Мансийский АО-Югра2	Ханты-Мансийский АО	150		
	Куликов Алексей(КМС), Назырова Ляйсан(МС)	Ханты-Мансийский АО-Югра1	Ханты-Мансийский АО	165		
	Сахаутдинов Руслан(КМС), Южакова Татьяна(КМС)	Ханты-Мансийский АО-Югра2	Ханты-Мансийский АО	112		
3	Спирин Александр(КМС), Высоцкий Вячеслав(КМС)	Свердловская область	Свердловская область	130	480	3
	Мустафин Даниил(1), Васильев Алексей(1)	Свердловская область	Свердловская область	90		
	Измestьев Иван(КМС), Морозова Александра(МС)	Свердловская область	Свердловская область	140		
	Конев Денис(МС), Конева Евгения(МС)	Свердловская область	Свердловская область	120		
4	Ельцов Николай(КМС), Мишарин Александр(КМС)	Республика Коми	Республика Коми	112	318	4
	Чупров Тимофей(КМС), Рочев Михаил(КМС)	Республика Коми	Республика Коми	106		
	Кожевин Филипп(КМС), Ануфриева Диана(КМС)	Республика Коми	Республика Коми	100		
5	Батальцев Александр (КМС), Быков Алексей (КМС)	Ямало-Ненецкий АО	Ямало-Ненецкий АО	140	290	5
	Батальцева Ирина (КМС), Львов Андрей (МС)	Ямало-Ненецкий АО	Ямало-Ненецкий АО	150		
6	Федоров Руслан (1), Михеев Артур (1)	Республика Татарстан	Республика Татарстан	100	206	6
	Ануфриев Никита(1), Ахметова Наталья (1)	Республика Татарстан	Республика Татарстан	106		
	Рябых Сергей(КМС), Семенов Павел(1)	г. Москва	г. Москва	95		
7	Колосовская Мария(1), Василенко Василий(1)	г. Москва	г. Москва	95	190	7
	Кузнецов Сергей(КМС), Карлова Анна(КМС)	Чувашская Республика	Чувашская Республика	130		
8				130	130	8

Главный судья _____ Ю. В. Калаев, ССВК, г. Йошкар-Ола/

Главный секретарь _____ А. В. Ложкина, ССВК, г. Йошкар-Ола/



**КУБОК РОССИИ ПО СПОРТИВНОМУ ТУРИЗМУ
НА ЛЫЖНЫХ ДИСТАНЦИЯХ**

9 марта 2013 г.

Республика Марий Эл, г. Йошкар-Ола

**УСЛОВИЯ СОРЕВНОВАНИЙ В ДИСЦИПЛИНЕ
«ДИСТАНЦИЯ – ЛЫЖНАЯ – СВЯЗКА»**

Класс дистанции	5	Количество этапов	7
Длина дистанции	9000м	Характер маркировки	красно-белая лента
Набор высоты	50	Система оценки нарушений	бесштрафовая
Контрольное время		Декларация	

Расстояние до этапа 1: м.

Блок 1-2. Подъем по перилам – Навесная переправа вниз (преодолевается без потери самостраховки). Лыжи не транспортируются. КВ = 25 мин.

Участники преодолевают блок в следующем порядке:

1. Закрепляют перила этапа 2 на ТО3 по п. 5.6.
2. Преодолевают подъем по судейским подводным перилам по п. 5.10 на ТО1.
3. Преодолевают этапы 1 и 2 в соответствии с условиями.

Этап 1. Подъем по перилам.

Параметры:

Длина этапа	Крутизна
10 м	90°

Оборудование:

ИС: ОЗ, ТО1 – петля

Судейские перила.

ЦС: ОЗ, ТО2 – 2 карабина.

Действия: Движение: первый участник – 5.10, второй участник – 5.11.

Этап 2. Навесная переправа вниз.

Параметры:

Длина этапа	Угол наклона переправы	Расстояние от опоры до КЛ	Высота ТО над землей
31 м	45°	ЦС – 5 м	ЦС – 1,5

Оборудование:

ИС: ОЗ, ТО2 – 2 карабина.

ЦС: БЗ. КЛ – окончание ОЗ. ТО3 – петля.

Действия: До начала движения по блоку участники закрепляют навесную переправу на ТО3. Организация перил по п. 5.6. Движение участников по п. 5.9. Снятие перил по п. 5.7.1.

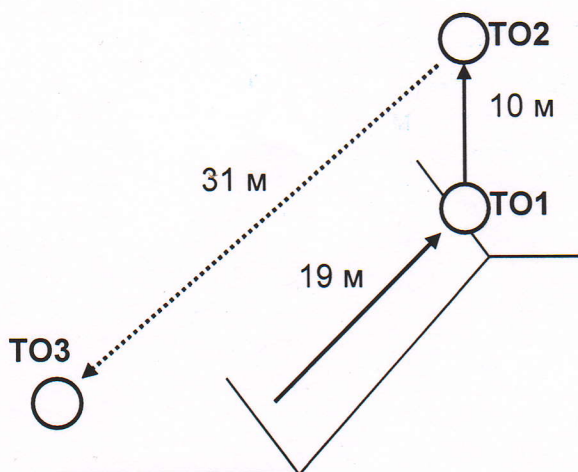

Расстояние до этапа 3: м.

Этап 3. Спуск по перилам на лыжах с верхней командной страховкой. КВ = 15 мин.

Параметры:

Длина этапа	Крутизна склона	Расстояние от опоры до КЛ	Высота ТО над землей
27 м	40°	ИС – 3 м	ИС – 1,5 м

Оборудование:

ИС: БЗ, КЛ – начало ОЗ, ТО – 2 карабина.

ЦС: БЗ, КЛ – окончание ОЗ.

Действия: Организация перил – п. 5.6. Движение – п. 5.12. Снятие перил – п. 5.7.1.

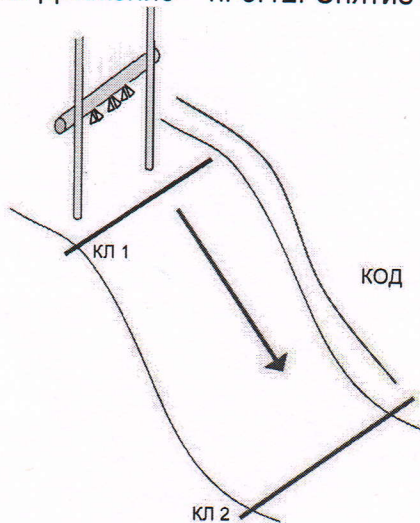

Расстояние до этапа 4: м.

Блок 4-5. Навесная переправа вверх – Параллельные перила (преодолевается без потери самостраховки). Лыжи не транспортируются. КВ = 30 мин.

Участники преодолевают блок в следующем порядке:

1. Закрепляют перила этапа 5 на ТО1 по п. 5.6.
2. Преодолевают спуск по своим подводным перилам по п. 5.10 на ТО2.
3. Преодолевают этапы 4 и 5 в соответствии с условиями.

Этап 4. Навесная переправа вверх.

Параметры:

Длина этапа	Угол наклона переправы	Расстояние от опоры до КЛ	Высота ТО над землей
21,5 м	45°	ИС – 3 м	ЦС – 6 м ИС – 0,3 м

Оборудование:

ИС: БЗ, КЛ – начало ОЗ. ТО2 – горизонтальная опора.

Судейские перила для восстановления.

ЦС: ОЗ, ТО3 – 2 карабина.

Действия: Восстановление перил по 5.6. Движение – п. 5.9. Страховка второго участника только с ТО1 через ТО3.

Этап 5. Параллельные перила.

Параметры:

Длина этапа	Угол наклона переправы	Расстояние от опоры до КЛ	Высота ТО над землей
30 м	5°	ЦС – 3 м	ЦС – 0,5 и 1,5 м ИС – 5 и 6 м

Оборудование:

ИС: ОЗ, ТО3 – карабин (верхняя и нижняя опора).

ЦС: БЗ, КЛ – начало ОЗ, ТО1 – петля (верхняя и нижняя опора).

Действия: Перед началом движения по блоку участники крепят перила этапа № 5. Организация перил – п. 5.6 (только с ТО3). Движение – п. 5.8. Снятие перил – п. 5.7.1.

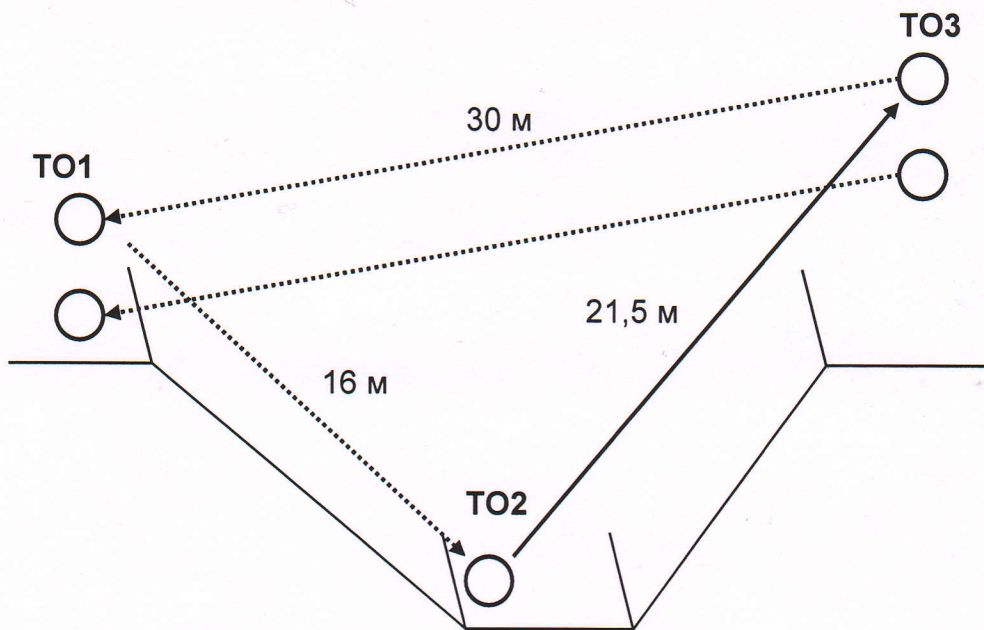

Расстояние до этапа 6: м.

Этап 6. Переправа по бревну. КВ = мин.

Параметры:

Длина этапа	Расстояние от опоры до КЛ	Высота ТО над землей
12 м	ИС – 0 м ЦС – 0 м	ИС – 2 м ЦС – 2 м

Оборудование:

ИС: БЗ, КЛ – начало ОЗ, ТО1 – карабин.

ЦС: БЗ, КЛ – окончание ОЗ. ТО2 – петля.

Действия: Движение первого участника – п. 5.3. Организация перил – п. 5.6. Движение второго участника – п. 5.8. Лыжи не транспортируются. Снятие перил – п. 5.7.1

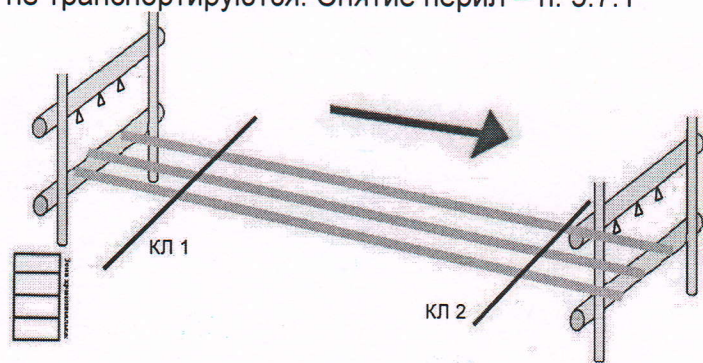

Расстояние до этапа 7: м.

Этап 7. Переправа по тонкому льду. КВ = 12 мин.

Параметры:

Длина этапа	Расстояние от опоры до КЛ
35 м	ИС – 1 м ЦС – 1 м

Оборудование:

ИС: БЗ, КЛ – начало ОЗ, ТО1 – лед (зона для вкручивания ледобуров).

ЦС: БЗ, КЛ – окончание ОЗ. ТО2 – лед (зона для вкручивания ледобуров).

Действия: Движение первого участника – п. 5.1. Организация перил – п. 5.6. Движение второго участника – п. 5.8. Снятие перил – п. 5.7.1

Зона вкручивания
бура



КЛ 1

Зона вкручивания
бура



КЛ 2

Расстояние до финиша: м.

Схема дистанции – лыжная – связка

Республика Марий Эл, г. Йошкар-Ола, д. Корга

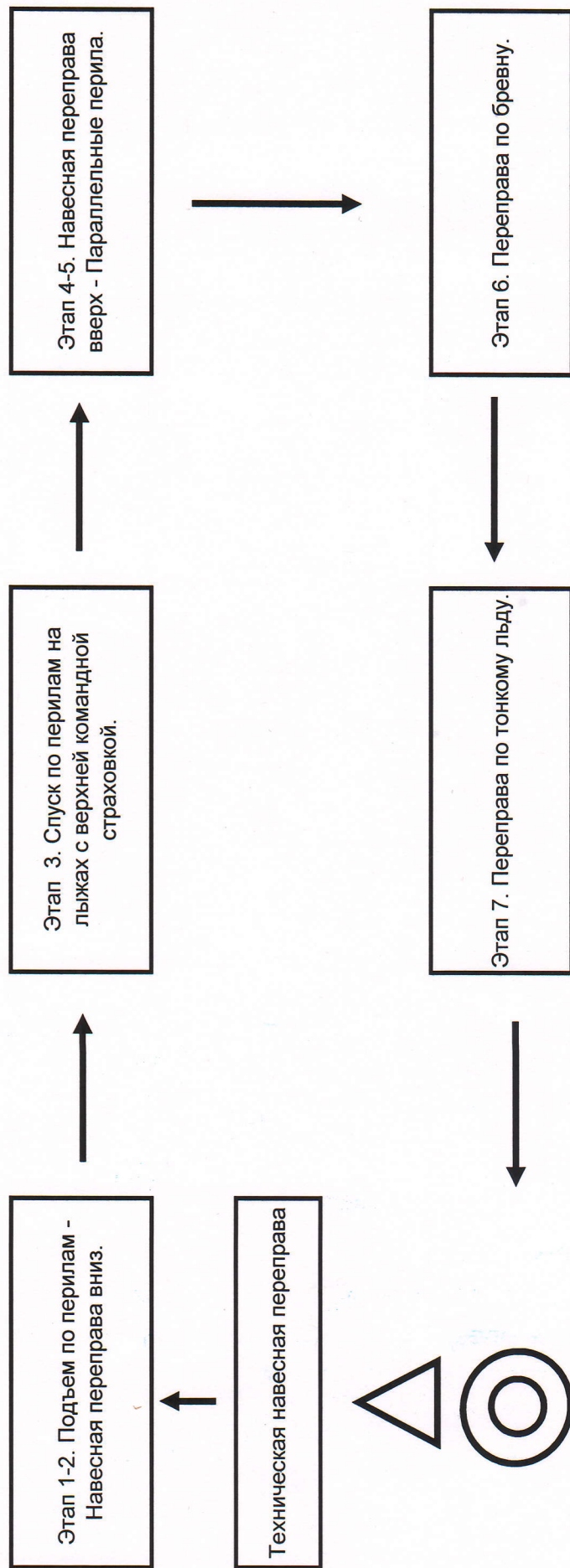

Начальник дистанции  Поликарпов Дмитрий, СС1К, г. Йошкар-Ола

«УТВЕРЖДАЮ»

Главный судья соревнований

Калаев Юрий Владимирович

подпись, расшифровка подписи

«7» марта 2013 г.

Акт сдачи / приемки дистанции

1. Наименование соревнований КУБОК РОССИИ ПО СПОРТИВНОМУ
ТУРИЗМУ НА ЛЫЖНЫХ ДИСТАНЦИЯХ.
2. Район проведения соревнований Республика Марий Эл, д. Корта
3. Место старта д. Корта
4. Место финиша там же
5. Характер дистанций ДИСТАНЦИЯ - ЛЫЖНАЯ - СВЯЗКА
6. Протяженность дистанций 9000 м.
7. Количество этапов 7 (соответствует Регламенту)
8. Класс дистанции ПЯТЫЙ
9. Расстояние между этапами до 1300 м
10. Максимальный перепад высот 50 м
11. Контрольное время 180 мин.
12. Установка дистанции осуществлялась силами службы дистанции
13. Безопасность дистанции обеспечивается расчисткой этапов и перегонов между
ними, маркировкой дистанции и наличием врача
14. В день соревнований подготовка дистанции закончена к 9.30 часам.

Начальник дистанции  (Поликарпов Дмитрий)

Инспектор дистанции  (Чмаев Андрей)

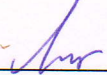
Заместитель главного
судьи по безопасности  (Лопкин Олег Владимирович)

«7» марта 2013 г.

КУБОК РОССИИ ПО СПОРТИВНОМУ ТУРИЗМУ НА ЛЫЖНЫХ ДИСТАНЦИЯХ

10 марта 2013 г.

г. Йошкар-Ола

Протокол соревнований

в дисциплине: "Дистанция - лыжная - группа" 5 класса, код ВРВС 0840233811Я

№ п/п	Группа	Состав группы	Территория	Прохождение дистанции (снятия с этапов)						Результат				Очки в ком. зачет	
				Этап 1. Навесная переправа	Этап 2-3. Навесная переправа вверх - Спуск по перилам в два участка	Этап 4. Спуск по перилам с верхней командной страховкой	Этап 5. Параллельные перила	Этап 6-7. Параллельные перила - навесная переправа вниз	Этап 8. Переправа по бревну	Время на дистанции	кол-во снятий	Результат	% от результата победителя		Выполненныи Норматив
1	Республика Марий Эл 1-2	Ефремов Антон (КМС), Ибрагимов Дамир (МС), Чекалкина Юлия (КМС), Казаринов Андрей (КМС)	Республика Марий Эл							0:46:55	0	0:46:55	100,00%	МС	400
2	Республика Марий Эл 1-1	Екимов Никита (КМС), Романюк Данила (КМС), Михайлов Игорь (МС), Михайлова Кристина (КМС)	Республика Марий Эл							0:51:55	0	0:51:55	110,66%	МС	360
3	Ханты-Мансийский АО-Югра 1	Лесников Артур(МС), Семенов Александр(МС), Куликов Алексей(КМС), Назырова Ляйсан(МС)	Ханты-Мансийский АО							0:52:21	0	0:52:21	111,58%	КМС	330
4	Свердловская область 1	Спирин Александр(КМС), Конев Денис(МС), Измestьев Иван(КМС), Морозова Александра(МС)	Свердловская область							0:55:46	0	0:55:46	118,86%	КМС	300
5	Ямало-Ненецкий АО	Батальцев Александр (КМС), Быков Алексей (КМС), Батальцева Ирина (КМС), Львов Андрей (МС)	Ямало-Ненецкий АО							0:56:52	0	0:56:52	121,21%	1	280
6	Ханты-Мансийский АО-Югра 2	Афанасьев Дмитрий(КМС), Никонов Илья(КМС), Сахаутдинов Руслан(КМС), Линова Дарья(КМС)	Ханты-Мансийский АО							1:08:14	0	1:08:14	145,44%		260
7	Свердловская область 2	Мустафин Даниил(1), Высоцкий Вячеслав(КМС), Конева Евгения(МС), Филиппов Даниил(КМС)	Свердловская область							1:08:35	0	1:08:35	146,18%		240
8	Республика Марий Эл 1-3	Васнев Андрей (КМС), Трофимов Александр (КМС), Газизова Альбина (КМС), Волков Сергей (КМС)	Республика Марий Эл							1:12:17	0	1:12:17	154,07%		220
9	Республика Татарстан	Федоров Руслан (1), Михеев Артур (1), Ануфриев Никита(1), Кондратьева Наталья (1)	Республика Татарстан							1:12:19	0	1:12:19	154,14%		210
10	Республика Коми	Чупров Тимофей(КМС), Рочев Михаил(КМС), Кожевин Филипп(КМС), Ануфриева Диана(КМС)	Республика Коми							1:30:01	0	1:30:01	191,87%		200
11	г. Москва	Рябенко Сергей(КМС), Семенов Павел(1), Колосовская Мария(1), Василенко Василий(1)	г. Москва							1:54:30	0	1:54:30	244,05%		190

Квалификационный ранг дистанции 1280,0

Главный судья Александр Ю. В. Кардаев, ССВК, г. Йошкар-Ола/

Главный секретарь Александр В. Воложкин, ССВК, г. Йошкар-Ола/



МИНИСТЕРСТВО СПОРТА РОССИЙСКОЙ ФЕДЕРАЦИИ
 ФЕДЕРАЦИЯ СПОРТИВНОГО ТУРИЗМА РОССИИ
 МИНИСТЕРСТВО СПОРТА РЕСПУБЛИКИ МАРИЙ ЭЛ
 ФЕДЕРАЦИЯ СПОРТИВНОГО ОРИЕНТИРОВАНИЯ И СПОРТИВНОГО ТУРИЗМА РЕСПУБЛИКИ МАРИЙ ЭЛ
КУБОК РОССИИ ПО СПОРТИВНОМУ ТУРИЗМУ НА ЛЫЖНЫХ ДИСТАНЦИЯХ

10 марта 2013 г.

г. Йошкар-Ола

Командный зачет среди субъектов Российской Федерации
Дисциплине: "Дистанция - лыжная - группа" 5 класса, код ВРВС 0840233811Я

№ п/п	Состав группы	Группа	Территория	Очки в ком. зачет	Сумма очков	Место
1	Ефремов Антон (КМС), Ибрагимов Дамир (МС), Чекалкина Юлия (КМС), Казаринов Андрей (КМС)	Республика Марий Эл1-2	Республика Марий Эл	400	760	1
	Екимов Никита (КМС), Романюк Данила (КМС), Михайлов Игорь (МС), Михайлова Кристина (КМС)	Республика Марий Эл1-1	Республика Марий Эл	360		
2	Лесников Артур(МС), Семенов Александр(МС), Куликов Алексей(КМС), Назырова Ляйсан(МС)	Ханты-Мансийский АО-Югра1	Ханты-Мансийский АО	330	590	2
	Афанасьев Дмитрий(КМС), Никонов Илья(КМС), Сахаутдинов Руслан(КМС), Линова Дарья(КМС)	Ханты-Мансийский АО-Югра2	Ханты-Мансийский АО	260		
3	Спирин Александр(КМС), Конев Денис(МС), Измestьев Иван(КМС), Морозова Александра(МС)	Свердловская область1	Свердловская область	300	540	3
	Мустафин Даниил(1), Высоцкий Вячеслав(КМС), Конева Евгения(МС), Филиппов Данил(КМС)	Свердловская область2	Свердловская область	240		
4	Батальцев Александр (КМС), Быков Алексей (КМС), Батальцева Ирина (КМС), Львов Андрей (МС)	Ямало-Ненецкий АО	Ямало-Ненецкий АО	280	280	4
5	Федоров Руслан (1), Михеев Артур (1), Ануфриев Никита(1), Кондратьева Наталья (1)	Республика Татарстан	Республика Татарстан	210	210	5
6	Чупров Тимофей(КМС), Рочев Михаил(КМС), Кожевин Филипп(КМС), Ануфриева Диана(КМС)	Республика Коми	Республика Коми	200	200	6
7	Рябых Сергей(КМС), Семенов Павел(1), Колосовская Мария(1), Василенко Василий(1)	г. Москва	г. Москва	190	190	7

Главный судья  Ю. В. Калаев, ССВК, г. Йошкар-Ола/

Главный секретарь А. В. Ложкина, ССВК, г. Йошкар-Ола/

**КУБОК РОССИИ ПО СПОРТИВНОМУ ТУРИЗМУ
НА ЛЫЖНЫХ ДИСТАНЦИЯХ**

10 марта 2013 г.

Республика Марий Эл, г. Йошкар-Ола

**УСЛОВИЯ СОРЕВНОВАНИЙ В ДИСЦИПЛИНЕ
«ДИСТАНЦИЯ – ЛЫЖНАЯ – ГРУППА»**

Класс дистанции	5	Количество этапов	8
Длина дистанции	2000	Характер маркировки	красно-белая лента
Набор высоты	50	Система оценки нарушений	бесштрафовая
Контрольное время		Декларация	

Расстояние до этапа 1: м.

Этап 1. Навесная переправа. КВ = мин.

Параметры:

Длина этапа	Расстояние от опоры до КЛ	Высота ТО над землей
40 м	ИС – 4 м ЦС – 2 м	ИС – 1,2 м ЦС – 1,2 м

Оборудование:

ИС: БЗ, КЛ – начало ОЗ. ТО1 – карабин.

ЦС: БЗ, КЛ – окончание ОЗ. ТО2 – петля.

Действия: Движение первого участника – п. 5.3. Организация перил – п. 5.6. Движение остальных участников – п. 5.9. Транспортировка лыж по п. 5.16. Снятие перил – п. 5.7.1.

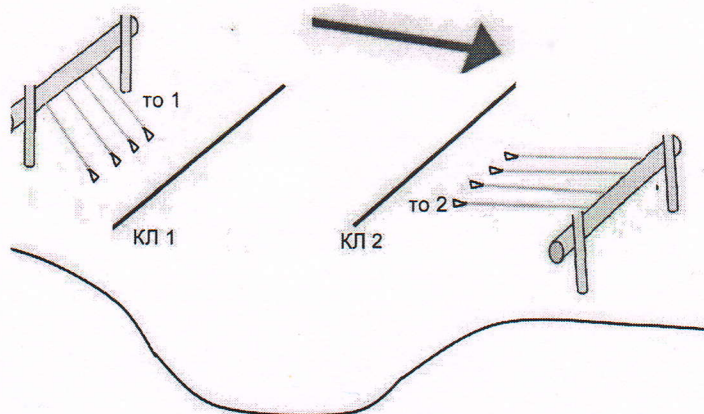

Расстояние до этапа 2: м.

Блок 2-3. Навесная переправа вверх – Спуск по перилам в два участка (преодолевается без потери самостраховки). Лыжи не транспортируются. КВ = мин.

Этап 2. Навесная переправа вверх.

Параметры:

Длина этапа	Угол наклона переправы	Расстояние от опоры до КЛ	Высота ТО над землей
31 м	45°	ИС – 3 м	ИС – 1,5

Оборудование:

ИС: БЗ, КЛ – начало ОЗ. ТО1 – карабин.

Судейские перила для первого участника (на вертикальном участке).

ЦС: ОЗ. ТО2 – 2 карабина.

Действия: Движение первого участника – п. 5.10. Организация перил – п. 5.6. Движение остальных участников – п. 5.9. Снятие перил – 5.7.1. с ТО 2 или ТО 3.

Этап 3. Спуск по перилам в два участка с верхней страховкой.

Параметры:

Длина первого участка	Крутизна	Длина второго участка	Крутизна
10 м	90°	19 м	35°

Оборудование:

ИС: ОЗ, ТО2 – 2 карабина, на втором участке ТОЗ – 2 карабина.

ЦС: БЗ, КЛ – окончание ОЗ.

Действия: Организация перил – п. 5.6. Движение – п. 5.12. Снятие перил – п. 5.7.1. Движение на втором участке (ТОЗ – ЦС) разрешено только по освобождению ТО1.

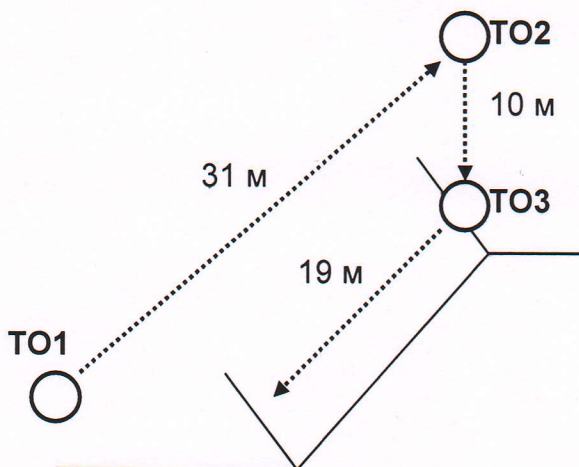

Расстояние до этапа 4: _____ м.

Этап 4. Спуск по перилам на лыжах с верхней командной страховкой. КВ = _____ мин.

Параметры:

Длина этапа	Крутизна склона	Расстояние от опоры до КЛ	Высота ТО над землей
27 м	40°	ИС – 3 м	ИС – 1,5 м

Оборудование:

ИС: БЗ, КЛ – начало ОЗ, ТО – 2 карабина.

ЦС: БЗ, КЛ – окончание ОЗ.

Действия: Организация перил – п. 5.6. Движение – п. 5.12. Снятие перил – п. 5.7.1.

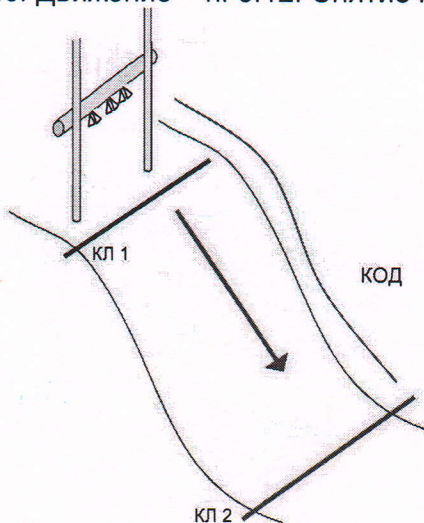

Этап 5. Параллельные перила. КВ = _____ мин.

Параметры:

Длина этапа	Расстояние от опоры до КЛ	Высота ТО над землей
25 м	ИС – 2 м	ИС – 0,5 и 2 м
	ЦС – 2 м	ЦС – 0,2 и 1,5 м

Оборудование:

ИС: БЗ, КЛ – начало ОЗ. ТО1 – карабины (верхняя и нижняя опора).

ЦС: БЗ, КЛ – окончание ОЗ. ТО2 – петли (верхняя и нижняя опора).

Действия: Движение первого участника – п. 5.3. Организация перил – п. 5.6. Движение остальных участников – п. 5.8. Транспортировка лыж по п. 5.16. Снятие перил – п. 5.7.1.

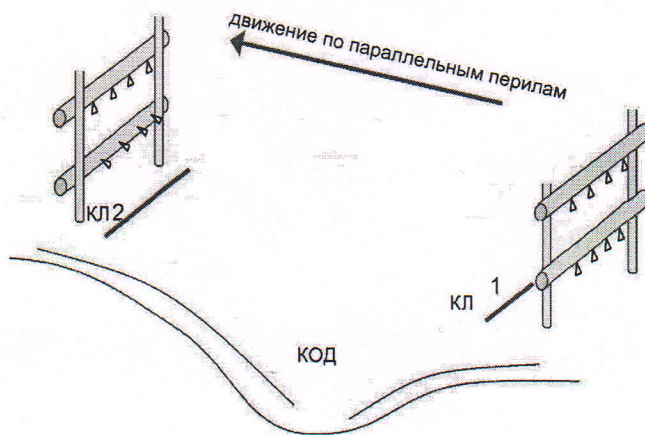

Расстояние до этапа 6: _____ м.

Блок 6-7. Параллельные перила – Навесная переправа вниз – (преодолевается без потери самостраховки). Лыжи не транспортируются. КВ = _____ мин.

Этап 6. Параллельные перила.

Параметры:

Длина этапа	Угол наклона переправы	Расстояние от опоры до КЛ	Высота ТО над землей
30 м	5°	ИС – 2 м	ИС – 0,5 и 2 м ЦС – 5 и 6 м

Оборудование:

ИС: БЗ, КЛ – начало ОЗ. ТО1 – карабины (верхняя и нижняя опора).

Навесная переправа для первого участника.

ЦС: ОЗ, ТО2 – верхняя ТО – петля, нижняя ТО – петля.

Действия: Движение первого участника – 5.9. Организация перил – п. 5.6. Движение остальных участников – п. 5.8. Снятие перил – п. 5.7.1.

Этап 7. Навесная переправа вниз.

Параметры:

Длина этапа	Угол наклона переправы	Расстояние от опоры до КЛ	Высота ТО над землей
21,5 м	45°	ЦС – 3 м	ИС – 6 м ЦС – 0,3 м

Оборудование:

ИС: ОЗ. ТО2 – 2 карабина (на верхней опоре).

ЦС: БЗ. ТО3 – петля. Судейские отводные перила.

Действия: Движение первого участника – 5.12. Организация перил – п. 5.6. Движение остальных участников – п. 5.9. Снятие перил – п. 5.7.1.

Движение по судейским отводным перилам разрешено после освобождения ТО1 и ТО2 по п. 5.10.

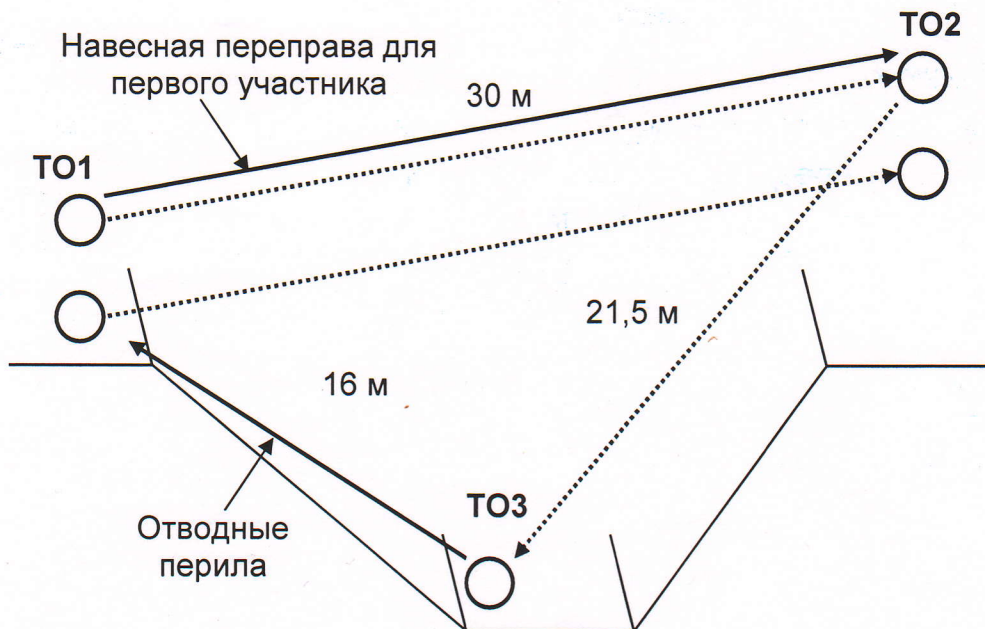

Расстояние до этапа 8: м.

Этап 8. Переправа по бревну. КВ = мин.

Параметры:

Длина этапа	Расстояние от опоры до КЛ	Высота ТО над землей
12 м	ИС – 0 м	ИС – 2 м
	ЦС – 0 м	ЦС – 2 м

Оборудование:

ИС: БЗ, КЛ – начало ОЗ, ТО1 – карабин.

ЦС: БЗ, КЛ – окончание ОЗ. ТО2 – петля.

Действия: Движение первого участника – п. 5.3. Организация перил – п. 5.6. Движение остальных участников – п. 5.8. Транспортировка лыж по п. 5.16. Снятие перил – п. 5.7.1

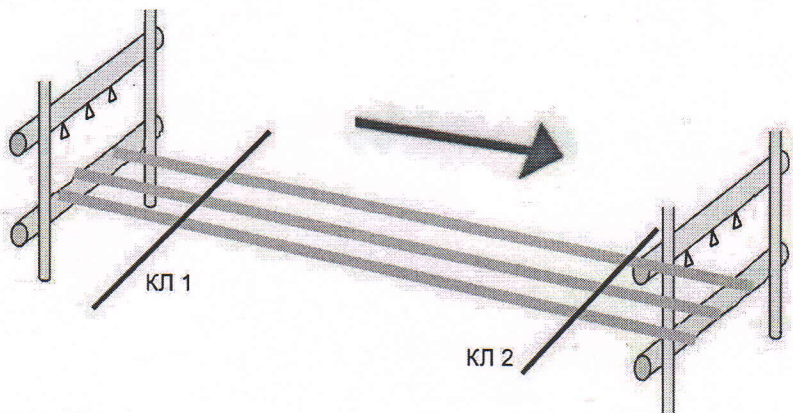

Расстояние до финиша: м.

Схема дистанции – лыжная – группа

Республика Марий Эл, г. Йошкар-Ола, д. Корга

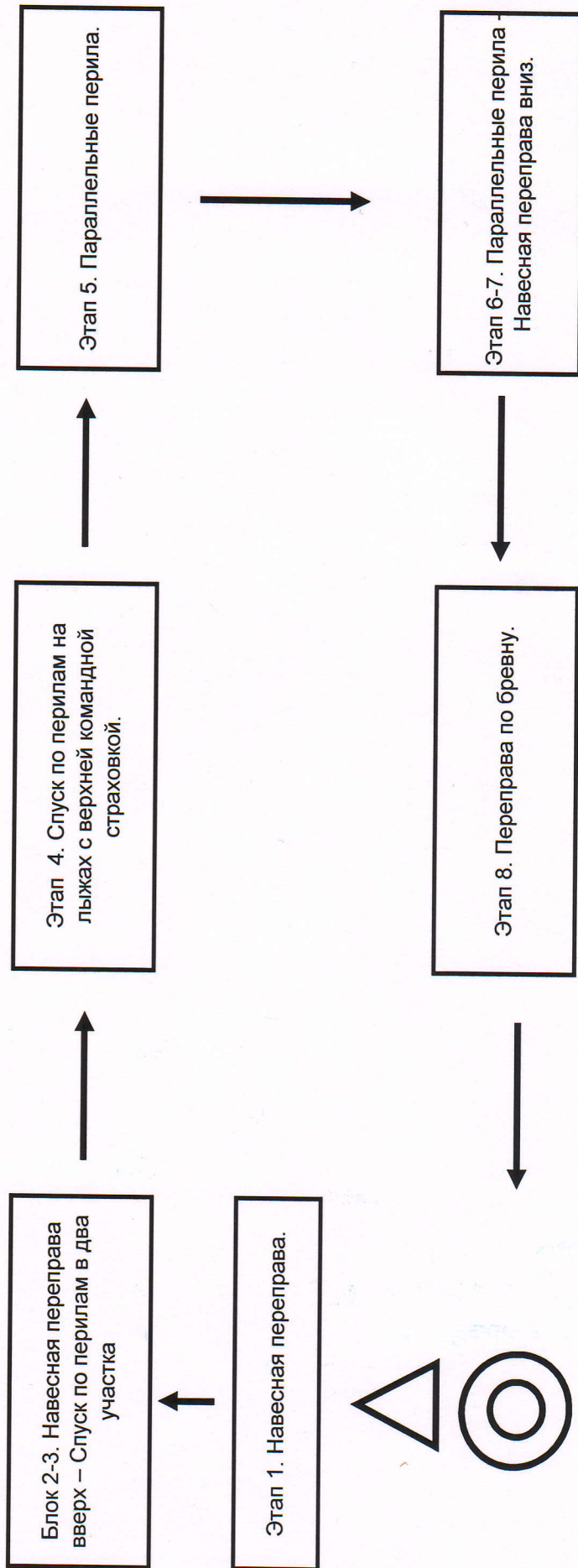

Начальник дистанции

А.И. / Абакумов С., СС1К1

«УТВЕРЖДАЮ»

Главный судья соревнований

Калаев Юрий Владимирович

подпись, расшифровка подписи

« 7 » марта 2013 г.

Акт сдачи / приемки дистанции

1. Наименование соревнований КУБОК РОССИИ ПО СПОРТИВНОМУ
ТУРИЗМУ НА ЛЫЖНЫХ ДИСТАНЦИЯХ.
2. Район проведения соревнований Республика Марий Эл, д. Корта
3. Место старта д. Корта
4. Место финиша там же
5. Характер дистанций дистанция - лыжная - группа
6. Протяженность дистанций 2000 м.
7. Количество этапов 8 (соответствует Регламенту)
8. Класс дистанции пятый
9. Расстояние между этапами до 550 м
10. Максимальный перепад высот 50 м
11. Контрольное время 180 мин.
12. Установка дистанции осуществлялась силами службы дистанции
13. Безопасность дистанции обеспечивается расчисткой этапов и перегонов между
ними, маркировкой дистанции и наличием врача
14. В день соревнований подготовка дистанции закончена к 9.30 часам.

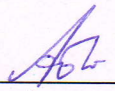
Начальник дистанции  (Абакумов Станислав)

Инспектор дистанции  (Чмаев Андрей)

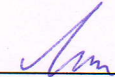
Заместитель главного
судьи по безопасности  (Лопкин Олег Владимирович)

« 7 » марта 2013 г.