

**2024**

6-9 мая  
Липецкая обл.,  
с. Аргамач-Пальна

# ВСЕРОССИЙСКИЕ СОРЕВНОВАНИЯ



## ПО СПОРТИВНОМУ ТУРИЗМУ НА ПЕШЕХОДНЫХ ДИСТАНЦИЯХ

### УСЛОВИЯ СОРЕВНОВАНИЙ В ДИСЦИПЛИНЕ «ДИСТАНЦИЯ – ПЕШЕХОДНАЯ» (КОРОТКАЯ)

ПАРАМЕТРЫ ДИСТАНЦИИ	ПРАВИЛА	СОРЕВНОВАНИЯ
<b>КЛАСС ДИСТАНЦИИ</b>	<b>3</b>	<b>3</b>
<i>Длина дистанции (км)</i>	<i>2,1–4,0</i>	<i>2,12</i>
<i>Количество этапов</i>	<i>5–10</i>	<i>8</i>
<i>Контрольное время</i>	–	

Соревнования проводятся в соответствии с Правилами вида спорта «Спортивный туризм», раздела 3, части 7. В условиях указаны пункты Правил.

На соревнованиях применяется система электронной отметки SPORTident. Порядок работы с отметкой на дистанции будет изложен в инструкции по работе с SI.

**ПЕРЕЧЕНЬ ЭТАПОВ, ПАРАМЕТРЫ, ОБОРУДОВАНИЕ И УСЛОВИЯ ПРОХОЖДЕНИЯ**

**СТАРТ**

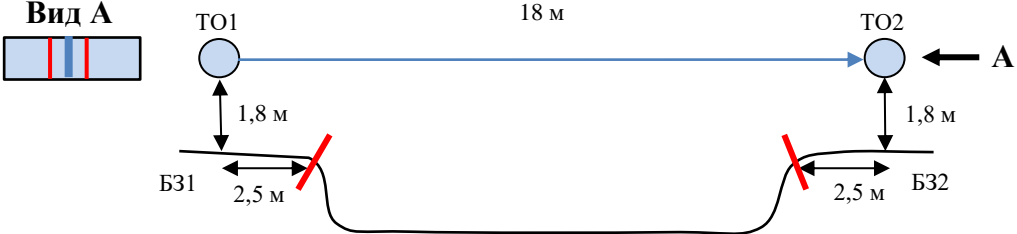
Этап 1	Навесная переправа	КВ – 5 минут
<p><u>Оборудование:</u>                      ИС – Б31, ТО1 – горизонтальная опора, КЛ – начало ОЗ.                      Судейские перила навесной переправы.                      ЦС – Б32, ТО2 – горизонтальная опора, КЛ – окончание ОЗ.</p> <p><u>Действия:</u> движение участника по п. 7.9.</p>		
<p><u>Обратное движение:</u> по п. 7.9.</p>		

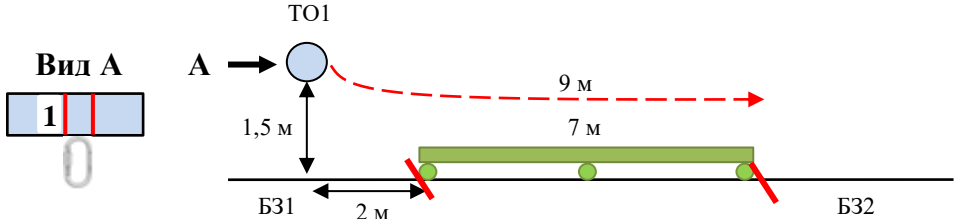
Этап 2	Переправа по бревну методом «горизонтальный маятник»	КВ – 5 минут
<p><u>Оборудование:</u>                      ИС – Б31, ТО1 – судейский карабин, КЛ – начало ОЗ.                      КОД – вдоль нитки этапа.                      ЦС – Б32, КЛ – окончание ОЗ.</p> <p><u>Действия:</u> организация перил по п. 7.6. Движение участника по п. 7.14. Снятие перил по п. 7.6.15.</p>		
<p><u>Обратное движение:</u> по КОД.</p>		

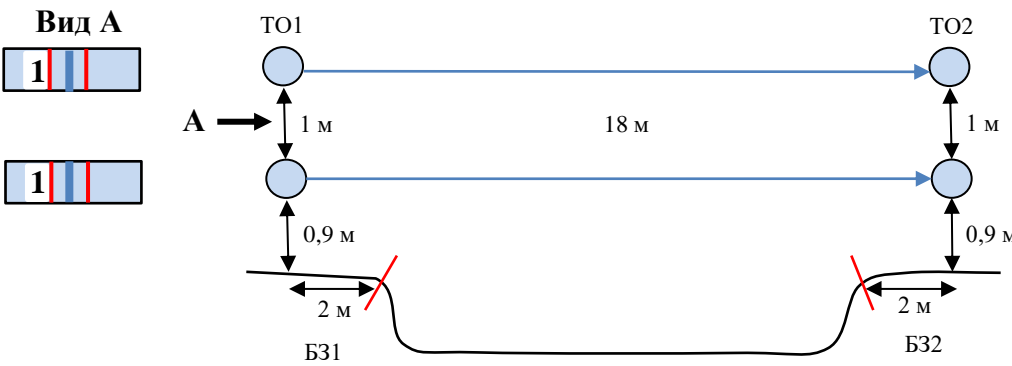
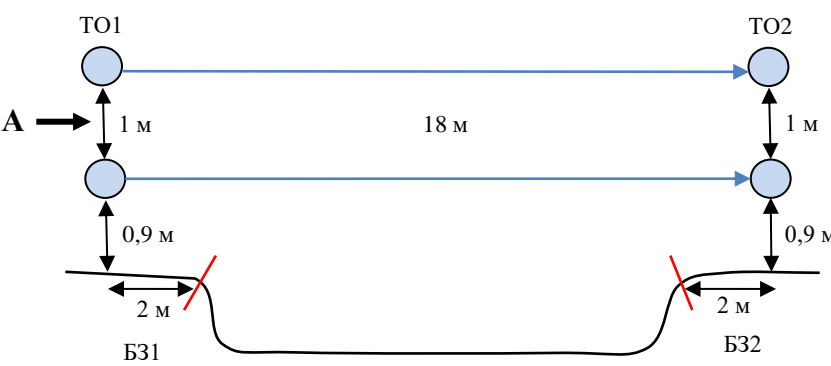
Этап 3	Переправа по параллельным перилам	КВ – 4 минуты
<p><u>Оборудование:</u>            ИС – БЗ1, ТО1 – горизонтальные опоры, КЛ – начало ОЗ.            Верхние перила: судейские двойные перила.            Нижние перила: слеклайн.            ЦС – БЗ2, ТО2 – горизонтальные опоры, КЛ – окончание ОЗ.</p>	<p><b>Вид А</b></p> 	
<p><u>Действия:</u> движение участника по п. 7.8.</p>		
<p><u>Обратное движение:</u> по п. 7.8.</p>		

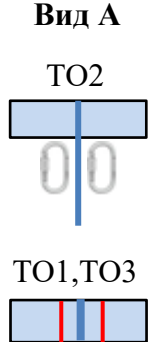
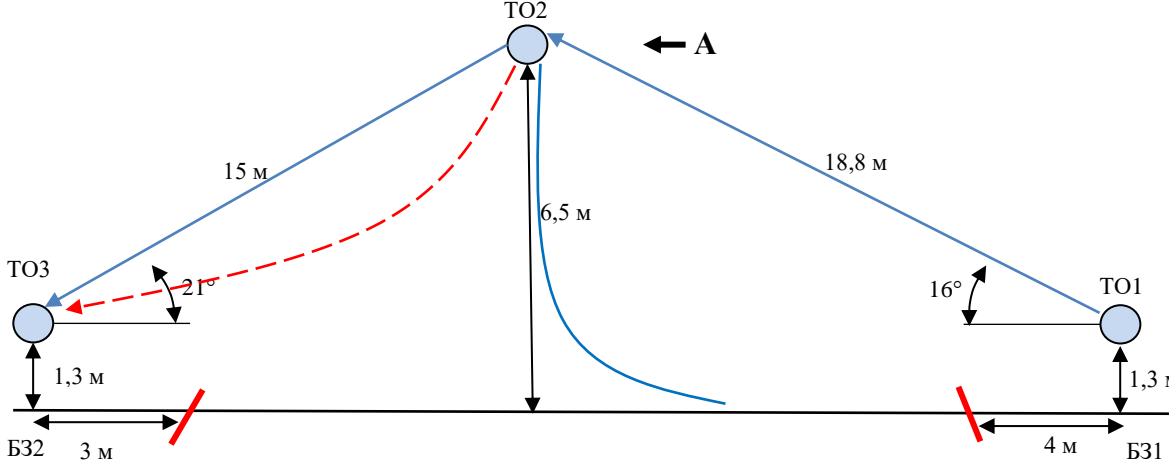
Блок этапов 4–5	Навесная переправа – Спуск по наклонной навесной переправе	КВ – 8 минут
<p><b>Вид А</b></p> 		
<p><b>Этап 4. Навесная переправа</b></p>	<p><b>Этап 5. Спуск по наклонной навесной переправе</b></p>	
<p><u>Оборудование:</u>            ИС – БЗ1, ТО1 – горизонтальная опора, КЛ – начало ОЗ.            Судейские перила навесной переправы.            ЦС – ОЗ, ТО2 – 2 судейских карабина, судейские ПОД для самостраховки по п. 7.9.4 (б).</p>	<p><u>Оборудование:</u>            ИС – ОЗ, ТО2 – 2 судейских карабина.            Судейские перила навесной переправы.            ЦС – БЗ2, ТО3 – горизонтальная опора, КЛ – окончание ОЗ.</p>	
<p><u>Действия:</u> движение участника по п.п. 7.9, 7.9.4 (а).</p>	<p><u>Действия:</u> организация перил самостраховки по п. 7.6. Движение участника по п.п. 7.9, 7.9.4 (б). Снятие перил по п. 7.6.15.</p>	
<p><u>Обратное движение:</u> по п.п. 7.9, 7.9.4 (б) к судейским перилам.</p>	<p><u>Обратное движение:</u> по п.п. 7.9, 7.9.4 (а) или по КОД вдоль нитки этапа к ТО1 и далее по условиям прохождения этапа 4.</p>	

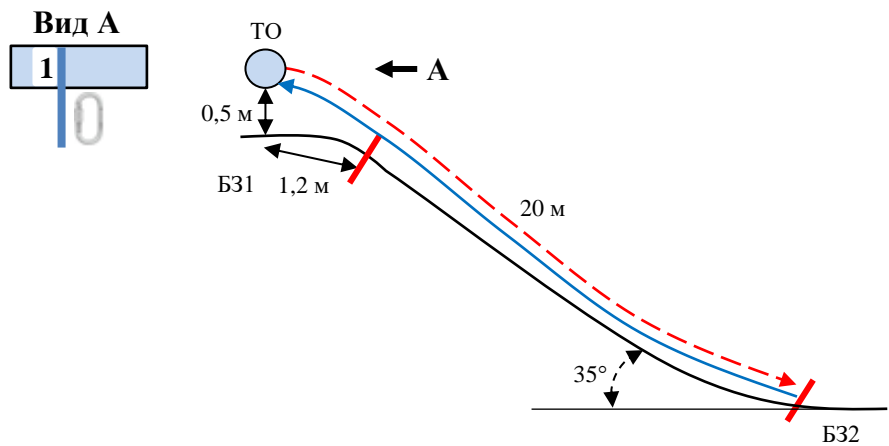
Этап 6	Спуск по склону	КВ – 7 минут
<p><u>Оборудование:</u>  ИС – Б31, ТО – 1 карабин, КЛ – начало ОЗ.  ПОД – судейские перила.  ЦС – Б32, КЛ – окончание ОЗ.</p>		
<p><u>Действия:</u> организация перил по п. 7.6. Движение участника по п. 7.10. Снятие перил по п. 7.6.15.</p>		
<p><u>Обратное движение:</u> по п. 7.10 по своим перилам или по ПОД.</p>		

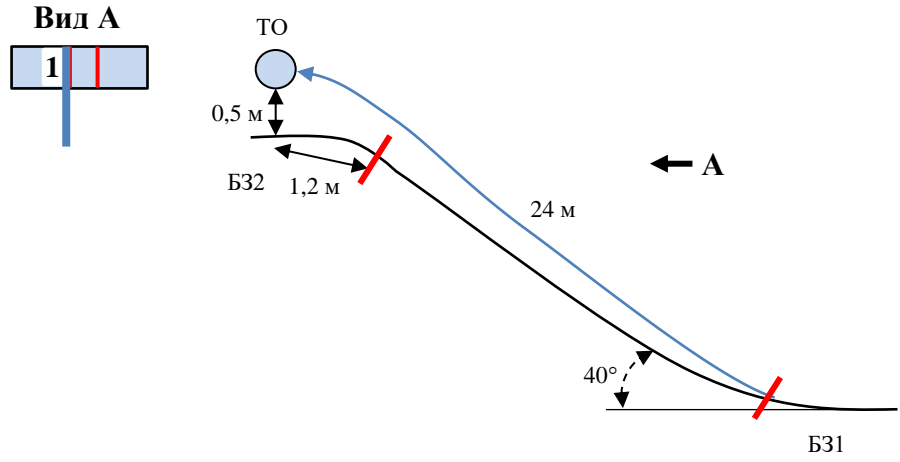
Этап 7	Подъем по склону	КВ – 7 минут
<p><u>Оборудование:</u>  ИС – Б31, КЛ – начало ОЗ.  Судейские перила.  ЦС – Б32, ТО – горизонтальная опора, КЛ – окончание ОЗ.</p>		
<p><u>Действия:</u> движение участника по п. 7.10.</p>		
<p><u>Обратное движение:</u> по п. 7.10.</p>		

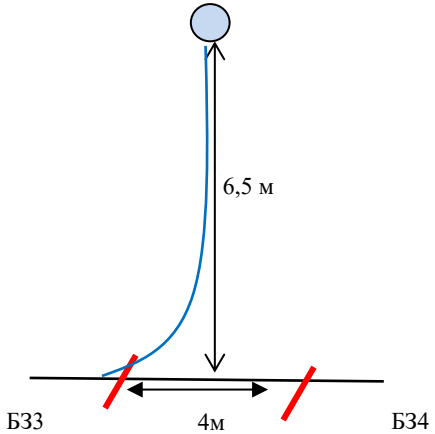
Этап 8	Переправа методом «вертикальный маятник»	КВ – 3 минуты
<p><u>Оборудование:</u>  ИС – БЗЗ, КЛ – начало ОЗ.  Судейские перила.  КОД – вдоль нитки этапа.  ЦС – БЗ4, КЛ – окончание ОЗ.</p>		
<p><u>Действия:</u> движение участника по п.п. 7.15, 7.15.2 (а).</p>		
<p><u>Обратное движение:</u> по КОД или по п.п. 7.15, 7.15.2 (а).</p>		

**ФИНИШ**